

miniland

humitouch



Español	4	Português	14	Deutsch	24	Polski	34
English	9	Français	19	Italiano	29	Русский	39

Figura · Figure · Abbildung
Zdjęcie · Рисунок

1



Figura · Figure · Abbildung
Zdjęcie · Рисунок

2

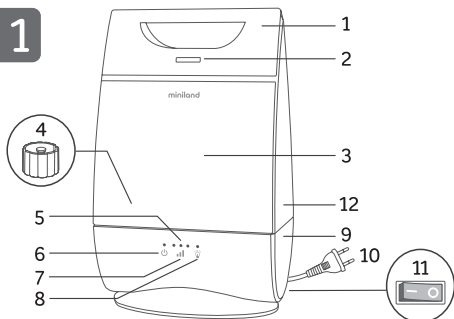
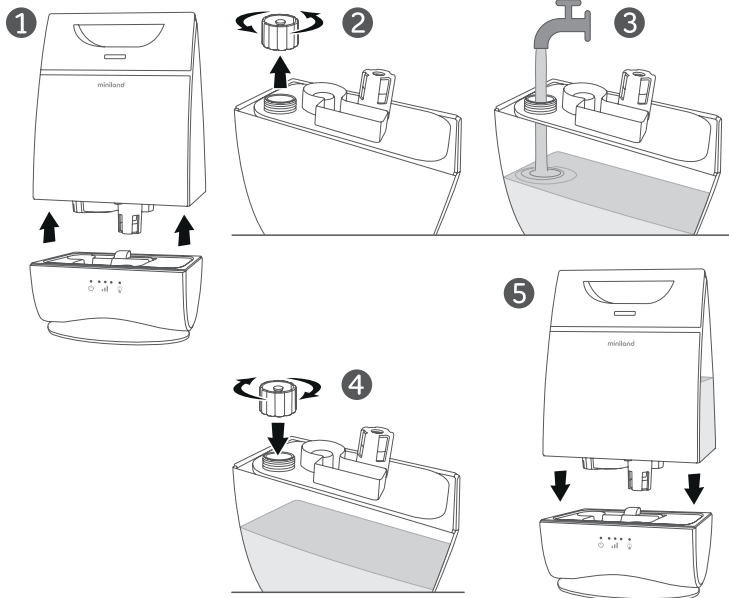

ÍNDICE

1. Introducción
2. Contenido
3. Instrucciones de seguridad
4. Características del producto
5. Instrucciones de uso
6. Mantenimiento
7. Especificaciones técnicas
8. Información sobre la retirada del producto

■ 1. INTRODUCCIÓN

Le felicitamos por haber adquirido este humidificador de vapor frío ultrasónico, que cuida el ambiente del hogar. Estamos seguros de que quedará totalmente satisfecho con la calidad y las características de este producto.

Antes de utilizar este dispositivo, lea atentamente todas las instrucciones de este manual. Conserve este manual ya que contiene información importante.

NOTA: Las características descritas en este manual de usuario están sujetas a modificaciones sin previo aviso.

■ 2. CONTENIDO

- 1 humidificador de vapor frío
- 1 hoja de limpieza
- 1 manual de instrucciones, guía rápida y garantía

· Si falta algo del contenido arriba detallado, póngase en contacto con su punto de venta.

■ 3. INSTRUCCIONES DE SEGURIDAD

Lea cuidadosamente este manual de instrucciones antes de utilizar su humidificador por primera vez y consérvelo para poder utilizarlo como referencia en el futuro.

3.1. INSTRUCCIONES DE SEGURIDAD GENERALES

Al utilizar cualquier dispositivo eléctrico es necesario seguir algunas precauciones básicas de seguridad en todo momento:

1. Asegúrese de que la potencia utilizada se corresponde con la indicada en la etiqueta de clasificación.
2. Asegúrese de que siempre haya agua en el depósito de agua al utilizar la unidad.
3. Utilice únicamente agua de grifo limpia y fría para llenar el depósito (el agua suavizada o destilada se recomienda en zonas de agua dura).
4. Asegúrese de que el tapón del depósito de agua está bien apretado, sin forzarlo.
5. Mantenga siempre la unidad de tal forma que la boquilla de vapor permanezca lejos de los niños, las paredes, los muebles y los aparatos eléctricos.
6. Coloque el humidificador en una superficie plana y lisa.
7. Desconecte siempre el humidificador de la fuente de alimentación cuando no lo esté utilizando y cuando lo esté limpiando.
8. Este aparato está pensado únicamente para uso doméstico.
9. Nunca cubra el humidificador cuando esté en funcionamiento pues esto podría causar daños en la unidad.
10. No añada esencias a la base o al depósito de agua.
11. No incline ni ladee la unidad ni intente vaciarla o llenarla mientras está en funcionamiento.

■ ESPAÑOL

12. No sumerja el humidificador en agua ni deje que el agua entre en contacto con el conector ni con el dispositivo de control.
13. No intente abrir ninguna parte del humidificador.
14. Mantenga el humidificador limpio. No deje que ningún objeto entre en el conducto de ventilación, dado que esto podría provocar daños en la unidad.
15. No arañe el elemento transductor con un objeto duro o afilado.
16. Es necesaria una supervisión próxima cuando se utiliza este aparato cerca de un niño.
17. No permita nunca que el cable toque superficies húmedas o calientes, ni que se enrolle o quede al alcance de los niños.
18. No lo utilice en el exterior.
19. Coloque el aparato alejado de cualquier fuente de calor, como por ejemplo estufas y chimeneas, y manténgalo alejado de la luz solar directa.
20. No utilice nunca el aparato con un cable o un enchufe dañado, ni después de que el aparato haya sufrido un fallo al funcionar o que esté dañado de alguna manera.
21. No utilice el aparato para otro uso distinto del que ofrece..
22. Cualquier reparación que sea necesario realizar en el humidificador debe llevarla a cabo el servicio técnico autorizado.
23. Regule el flujo de vapor de acuerdo al tamaño de la habitación.
24. No utilice detergente para limpiar ninguna parte que contenga agua. El detergente puede interferir con la salida de la unidad si entra en contacto con el agua.
25. Este aparato no está pensado para que lo utilicen personas (incluyendo niños) con capacidades físicas, sensoriales o mentales reducidas, que no tengan experiencia ni conocimientos, a menos que dispongan de la supervisión de una persona responsable de su seguridad o que esta les suministre formación para utilizar el aparato.
26. Si la unidad presenta un sonido anormal, mal olor o si el cable de alimentación está dañado, apague la unidad inmediatamente y desconéctela de la corriente. Cualquier reparación debe ser llevada a cabo por el fabricante, un técnico de servicio técnico u otra persona cualificada para evitar que se produzcan daños.
27. Mantenga el aparato a las temperaturas ambiente normales de una vivienda. No utilice el aparato en lugares fríos, ya que en ese caso podría sufrir daños. Si las temperaturas fueran bajo cero y hubiera hielo en el interior de la unidad, no la encienda antes de haber retirado el hielo o haber esperado a que se derrita.
28. No enchufe el aparato con las manos húmedas debido al riesgo de electrocución.
29. No toque el elemento transductor con la unidad encendida.

¡ESTE HUMIDIFICADOR NO ES UN JUGUETE!

No deje que los niños jueguen con este aparato. Podrían producirse daños graves e incluso la electrocución. Este aparato debe ser manejado únicamente por adultos. Se debe supervisar a los niños para garantizar que no juegan con el humidificador.

IMPORTANTE: Tenga en cuenta que cualquier cambio o modificación en el equipo no efectuada por el servicio técnico de MINILAND no estará cubierta por la garantía del producto.

■ 4. CARACTERÍSTICAS DEL PRODUCTO

4.1. HUMIDIFICADOR (Figura 1)

- | | |
|-------------------------------|-------------------------------|
| 1. Asa | 6. Encendido/apagado |
| 2. Salida de vapor | 7. Ajuste de emisión de vapor |
| 3. Depósito de agua | 8. Botón de luz de compañía |
| 4. Tapón del depósito de agua | 9. Base de la unidad |
| 5. Luces de estado | 10. Adaptador de corriente |



11. Interruptor de encendido/apagado
12. Luz de compañía

4.2. PRINCIPIO DE FUNCIONAMIENTO

El humidificador transforma el agua almacenada en el depósito en vapor de agua. El sistema de ventilación de la máquina emite este vapor al aire seco, creando la humedad necesaria.



■ 5. INSTRUCCIONES DE USO

5.1. INSTRUCCIONES PARA LA OPERACIÓN

1. Coloque el humidificador sobre una superficie plana y horizontal, en un lugar adecuado.
2. Retire el depósito de agua (3) de la base de la unidad (9), abra el tapón (4), llene el depósito, cierre el tapón y coloque el depósito correctamente sobre la base (Figura 2).
3. Enchufe el humidificador a la toma de corriente y sitúe el interruptor de encendido/apagado (11) en la posición de encendido "I".
4. Pulse el botón de encendido/apagado  (6) para encenderlo, el indicador de luz situado encima del botón se iluminará en color azul. Nunca lo conecte con el depósito vacío.
5. Pulse el botón de ajuste de emisión de vapor  (7) sucesivamente para cambiar el flujo de vapor deseado entre: nivel bajo, nivel medio y nivel alto.
6. Pulse el botón de luz de compañía  (8) para encender/apagar la luz azul de compañía.

Cuando el depósito está vacío, el indicador de encendido se ilumina en color rojo y el humidificador deja de funcionar por seguridad.

NOTA:

- Cuando hace frío, las ventanas e incluso las paredes pueden empañarse o desarrollar escarcha debido a un exceso de humedad interior. Si sucediera esto, reduzca la emisión de vapor  (7) para evitar daños debido a la condensación del agua.
- Un exceso de humedad en la habitación puede hacer que la humedad se acumule en las superficies en las que pueden crecer bacterias y hongos. La humedad acumulada también puede dañar los muebles y las paredes, especialmente el papel pintado.
- Para eliminar el exceso de humedad, especialmente en una habitación pequeña, deje la puerta de la habitación abierta y reduzca la emisión de vapor  (7).

5.2. PRECAUCIONES DE USO

1. No rellene el depósito (3) con agua a una temperatura superior a 40°C con el fin de evitar la decoloración o la deformación del mismo.
2. No permita la entrada de agua al interior del cuerpo del aparato por la salida de aire. Seque el agua de la parte exterior de la base con un trapo seco.
3. No introduzca metales, sustancias químicas ni detergentes en el depósito de agua, ya que en ese caso la emisión de vapor podría verse afectada.
4. Si el depósito de agua estuviera excesivamente lleno, no mueva el aparato; el agua podría rebosar e introducirse en el cuerpo del aparato, provocando daños en los componentes internos.
5. No vacíe nunca el agua que quede en la cavidad de la base sin haber apagado antes el aparato; el transductor se quemaría inmediatamente.

5.3. RESOLUCIÓN DE PROBLEMAS

SÍNTOMAS	CAUSA	ACCIÓN
El humidificador no funciona, no emite aire ni vapor	No ha conectado la fuente de alimentación	Conecte el humidificador a la red eléctrica
	No ha encendido el humidificador	Encienda la unidad pulsando el botón
	El depósito de agua está vacío	Llene el depósito de agua
Tiene un olor desagradable	El humidificador es nuevo	Abra el depósito y ventílelo en un lugar fresco y seco durante 12 horas
	El agua está sucia o lleva mucho tiempo almacenada en el depósito	Limpie el depósito de agua y rellénelo con agua limpia
El indicador de encendido se ilumina en rojo, pero el depósito está lleno	El depósito de agua está demasiado lleno.	Vacíe un poco el depósito y vuelva a colocarlo en su lugar
	El depósito de agua no se ha colocado correctamente sobre la base	Quite el depósito y vuelva a colocarlo correctamente. Compruebe que aparecen unas burbujas de aire en el depósito al colocarlo sobre la base
Sale poco vapor por la boquilla	Queda poca agua en el depósito	Llene el depósito con agua
	El transductor está sucio	Limpie el transductor según se indica en el punto 6 de este manual de instrucciones
Ruido anómalo	Vibración de la superficie sobre la que se ha colocado el humidificador	Coloque el humidificador sobre una superficie estable y plana
	Queda poca agua en el depósito	Llene el depósito con agua
Otros fallos de funcionamiento	Póngase en contacto con el personal de servicio técnico de Miniland	

■ **6. MANTENIMIENTO**

Para mantener el producto siempre limpio:

- Utilice agua purificada.
- Limpie la base de la unidad, el depósito de agua y el transductor periódicamente como se indica a continuación.
- Cambie siempre el agua del depósito por agua limpia a diario, en caso de que ésta no se haya consumido totalmente.
- Vacíe siempre el depósito de agua cuando no lo esté utilizando.

- Limpieza del depósito de agua (cada 2 – 3 semanas):

Desenrosque el tapón del depósito de agua y aclare el depósito con agua para eliminar los restos de cal.

En caso de que sea necesario, use vinagre disuelto en agua para eliminar los depósitos de cal resistentes. Alternativamente, existe en el mercado soluciones limpiadoras de cal aptas para humidificadores. Para usar este tipo de productos, siga las instrucciones de uso del fabricante.

- Limpieza de la cavidad de la base (una vez a la semana):

Si se hubieran formado depósitos de cal en la cavidad de la base, elimínelos con un trapo suave humedecido con un agente de limpieza neutro y aclare con agua.

En caso de almacenarse cal en la zona del transductor, elimine las incrustaciones de la superficie con un cepillo suave y aclare con agua limpia. Utilice un trapo limpio para secar adecuadamente el transductor. Alternativamente, existe en el mercado soluciones limpiadoras de cal aptas para humidificadores. Para usar este tipo de productos, siga las instrucciones de uso del fabricante.

- Limpieza del exterior del humidificador:

Utilice un trapo y agua a menos de 40°C de temperatura para limpiar las manchas del exterior del aparato. La boquilla de salida de vapor puede lavarse aplicando directamente un chorro de agua.

- Almacenamiento del humidificador:

Cuando no vaya a utilizar el aparato durante un período de tiempo prolongado, vacíe totalmente el depósito de agua. Limpie el humidificador, séquelo cuidadosamente e introdúzcalo en su embalaje original.

■ 7. ESPECIFICACIONES TÉCNICAS

- Alimentación: AC100-240V
- Frecuencia: 50/60 Hz
- Consumo de potencia: 32 W
- Flujo de vapor: 60ml/h / 300ml/h
- Autonomía: mínimo 10 horas al flujo máximo
- Máxima eficiencia en habitaciones de hasta 30m²
- Ruido: ≤35 dB
- Capacidad del depósito de agua: 3 litros
- Peso: 1,28 Kg
- Tamaño: 20,7 x 33,7 x 12 (cm)

■ 8. INFORMACIÓN SOBRE LA RETIRADA DEL PRODUCTO

Es necesario desechar el producto de manera responsable.

No se deshaga de los productos que muestren el símbolo del contenedor de basura tachado junto con el resto de los residuos domésticos.

Una vez finalizada su vida útil, estos productos deben desecharse llevándolos a un centro de recogida y tratamiento designado por las autoridades locales. También puede ponerse en contacto con el establecimiento en el que adquirió el producto.



INDEX

1. Introduction
2. Content
3. Safety instructions
4. Product features
5. Instructions for use
6. Maintenance
7. Technical specifications
8. Information about the disposal of the product

■ 1. INTRODUCTION

We congratulate you for having purchased this ultrasonic cold vapour humidifier to look after the atmosphere in your home. We are sure that you will be absolutely satisfied with the quality and features of this product.

Before using the device, read all the instructions in this manual carefully. Keep this manual since it contains important information.

NOTE: The features described in this user's manual are subject to modification without any prior notice.

■ 2. CONTENT

- 1 cold vapour humidifier
- 1 cleaning sheet
- 1 instruction manual, quick guide, and warranty

· **If any of the above stated contents is missing, contact your point of sale.**

■ 3. SAFETY INSTRUCTIONS

Read this instruction manual carefully before using your humidifier for the first time and keep it so that it can be used as a reference in the future.

3.1. GENERAL SAFETY INSTRUCTIONS:

Whenever using any electrical device, it is necessary to follow certain basic precautions at all times:

1. Make sure that the power used corresponds with that stated on the classification label.
2. Make sure that there is always water in the water tank when using the unit.
3. Only use clean and cold tap water to fill the water tank (softened or distilled water is recommended for areas with hard water).
4. Make sure that the lid of the water tank is securely fastened, without forcing it.
5. Always keep the unit in such a position that the vapour nozzle stays far away from children, walls, furniture, and electric apparatus.
6. Place the humidifier on a flat and smooth surface.
7. Always unplug the humidifier from the power supply when it is not being used and before it is cleaned.
8. This device is only designed for domestic use.
9. Never cover the humidifier when it is operational because the unit could be damaged.
10. Do not add essences to the base or to the water tank.
11. Do not incline or tilt the unit nor try to empty or fill it whilst it is operational.
12. Do not immerse the humidifier in water nor allow water to come into contact with either the plug or the control device.

13. Do not try to open any part of the humidifier.
14. Keep the humidifier clean. Do not allow any object to enter the ventilation duct because this could damage the unit.
15. Do not scratch the transducer element with a hard or sharp object.
16. Close supervision is necessary when the device is being used in the presence of a child.
17. Never allow the cable to come into contact with wet or hot surfaces, nor allow it to wind up or be within the reach of children.
18. Do not use outside.
19. Place the device far away from any heat source, such as heaters or chimney, for example, and keep it out of direct sunlight.
20. Do not use the device with a damaged cable or plug, nor after the device has suffered a failure when operational or is damaged in any fashion.
21. Do not use the device for anything other than its intended purpose.
22. Any repairs that may be required to be performed on the humidifier must be carried out by the authorised technical service.
23. Regulate the flow of vapour according to the size of the room.
24. Do not use detergent to clean any part which contains water. Detergent can interfere with the outlet of the device if it comes into contact with water.
25. This device is not designed to be used by people (including children) whose physical, sensory, or cognitive capabilities are reduced, or who lack experience and expertise, unless they are being supervised or instructed concerning the use of the appliance by a person who is responsible for their safety.
26. If the unit makes an unusual sound or smells unpleasant, or if the power supply cable has been damaged, power the unit down immediately and unplug it from the mains. Any repair must be carried out by the manufacture, a technician from the technical service, or another qualified person in order to avoid further damage being caused.
27. Keep the device at normal room temperature. Do not use the device in cold places because this could damage the device. If temperatures fall below zero and there is ice in the interior of the unit, do not turn it on before removing the ice or waiting for it to melt.
28. Do not plug in the device with damp/wet hands due to the risk of electrocution.
29. Do not touch the transducer element when the unit is powered on.

THIS HUMIDIFIER IS NOT A TOY!

Do not allow children to play with this device. Serious injuries, up to and including electrocution, could result. This device must only be handled by adults. Children must be supervised to make sure that they do not play with the humidifier.

IMPORTANT: Bear in mind that any change of modification to the unit that is not carried out by the MINILAND technical service will not be covered by the product's warranty.

■ 4. PRODUCT FEATURES

4.1. HUMIDIFIER (Figure 1)

- | | |
|----------------------|---------------------------------|
| 1. Handle | 7. Adjustment of vapour release |
| 2. Vapour outlet | 8. Nightlight button |
| 3. Water tank | 9. Base of the unit |
| 4. Lid of water tank | 10. Mains adaptor |
| 5. Status lights | 11. On/off switch |
| 6. Power on/off | 12. Nightlight |



ENGLISH

4.2. PRINCIPLES OF OPERATION

The humidifier uses the water stored in the water tank to make water vapour. The machine's fan system releases this vapour into the dry air, creating the necessary humidity.



5. INSTRUCTIONS FOR USE

5.1 INSTRUCTIONS FOR USE

1. Place the humidifier on a flat and horizontal surface in an appropriate location.
2. Remove the water tank (3) from the base of the unit (9), open the lid (4), fill the water tank, close the lid, and place the water tank correctly on the base (Figure 2).
3. Plug the humidifier into the mains power supply and place the on/off switch (11) to the on position 'I'.
4. Push the on/off button  (6) to power it on, the light indicator above the button will illuminate with a blue light. Never power it on when the water tank is empty.
5. Push the button to adjust the vapour release  (7) several times in order to change the desired flow of vapour among: low level, medium level, and high level.
6. Push the nightlight button  (8) to switch the blue nightlight on or off.

When the water tank is empty, the power status indicator will illuminate with a red light and the humidifier will cease operating for reasons of safety.

NOTE:

- When it is cold, the windows and even the walls could fog up or allow frost to develop due to excessive interior humidity. If this happens, reduce the vapour release  (7) to avoid damage due to the condensation of the water.
- An excess of humidity in the room can cause the humidity to gather on the surfaces where it could encourage the growth of bacteria and fungi. The accumulated humidity could also damage the furniture and walls, especially wallpaper.
- In order to correct excessive humidity, especially in a small room, leave the door of the room open and reduce the vapour release  (7).

5.2. PRECAUTIONS FOR USE

1. Do not fill the water tank (3) with water whose temperature is in excess of 40 °C to avoid discolouring or deforming it.
2. Do not allow water to enter the interior of the body of the device by means of the air outlet. Dry and water from the exterior part of the base with a dry cloth.
3. Do not insert metals, chemical substances, or detergents into the water tank, because these actions could cause the release of vapour to be affected.
4. If the water tank is excessively full, do not move the device - the water could spill over and come into contact with the interior of the body of the device, which could cause damage to some internal components.
5. Never empty the water which remains in the hollow of the base without having first turned off the device - the transducer would burn itself out immediately.

5.3. TROUBLESHOOTING

SYMPTOMS	CAUSE	ACTION
The humidifier does not work; it releases neither air nor vapour	It has not been connected to the power supply	Connect the humidifier to the mains network
	The humidifier has not powered on	Power on the unit by pushing the button
	The water tank is empty	Fill the water tank

SYMPTOMS	CAUSE	ACTION
The vapour has an unpleasant smell.	The humidifier is new	Open the water tank and air it off in a cool, dry place for twelve hours
	The water is dirty or has been stored in the water tank for a long time	Clean the water tank and fill it with clean water
The empty water tank warning illuminates with a red colour, but the water tank is full	The water tank is too full	Empty the water tank a little and put it back in position
	The water tank has not been correctly positioned on the base	Remove the water tank and put it back in position correctly. Check that some air bubbles appear when placing the water tank on the base
Only a little vapour comes out of the nozzle	There is only a little water remaining in the water tank	Fill the water tank with water
	The transducer is dirty	Clean the transducer following the instructions in point 6 of this instruction manual
Strange noise	Vibration of the surface upon which the humidifier has been placed	Place the humidifier on a flat and stable surface
	There is only a little water remaining in the water tank	Fill the water tank with water
Other operational failures	Get in touch with the Miniland technical service personnel	

■ 6. MAINTENANCE

In order to always keep the product clean:

- Use purified water.
- Regularly clean the base of the unit, the water tank, and the transducer according to the instructions below.
- Always change the water in the water tank with clean water every day, in the event that it has not all been used during normal operation.
- Always empty the water tank when it is not being used.

- Cleaning the water tank (every 2 - 3 weeks):

Unscrew the water tank's lid and rinse the water tank with water to remove any lime deposits.

If you deem it necessary, use vinegar dissolved in water to remove any tough deposits of lime. Alternatively, there are several cleaning solutions on the market for removing lime which are suitable for humidifiers. Always follow the manufacturer's instructions when using this type of product.

- Cleaning the hollow in the base (once a week):

If any lime deposits have formed in the hollow in the base, remove them with a soft cloth dampened with a neutral cleaning agent and rinse with water.

ENGLISH

In the event of lime being deposited in the area of the transducer, remove any encrusted lime from the surface with a soft brush and rinse it with clean water. Use a clean cloth to properly dry the transducer. Alternatively, there are several cleaning solutions on the market for removing lime which are suitable for humidifiers. Always follow the manufacturer's instructions when using this type of product.

- Cleaning the exterior of the humidifier:

Use a cloth and water no hotter than 40 °C in temperature to clean any marks from the exterior of the device. The vapour outlet nozzle can be washed by running it directly under a stream of water.

- Storing the humidifier:

When you are not going to use the device for an extended period of time, completely empty the water tank. Clean the humidifier, carefully dry it, and package it in its original packaging.

7. TECHNICAL SPECIFICATIONS

- Power supply: AC 100-240 V
- Frequency: 50/60 Hz
- Power consumption: 32 W
- Vapour flow: 60ml/h or 300ml/h
- Automatic operation: minimum 10 hours at maximum flow
- Maximum efficiency in rooms up to 30 m²
- Noise: ≤35 dB
- Capacity of the water tank: 3 litres
- Weight: 1.28 kg
- Size: 20.7 x 33.7 x 12 cm

8. INFORMATION ABOUT THE DISPOSAL OF THE PRODUCT

It is necessary to dispose of the product in a responsible fashion.

If the product shows a symbol of a rubbish bin with an X through it, do not dispose of it together with other domestic waste.

Once its useful life has reached its end, these products must be disposed of by taking them to a collection and treatment centre which has been designated by the local authorities. You can also get in touch with the establishment where you purchased the product.



ÍNDICE

1. Introdução
2. Conteúdo
3. Instruções de segurança
4. Características do produto
5. Instruções de utilização
6. Manutenção
7. Especificações técnicas
8. Informações sobre a eliminação do produto

■ 1. INTRODUÇÃO

Felicitemo-lo pelo facto de ter adquirido este humidificador de vapor frio ultrassónico, que cuida do ambiente doméstico. Temos a certeza de que ficará totalmente satisfeito com a qualidade e as características deste produto.

Antes de utilizar este dispositivo, leia atentamente todas as instruções deste manual. Conserve este manual, dado que contém informações importantes.

NOTA: As características descritas neste manual do utilizador estão sujeitas a modificações sem aviso prévio.

■ 2. CONTEÚDO

- 1 humidificador de vapor frio
- 1 folha de limpeza
- 1 manual de instruções, guia rápido e garantia

· Se faltar algo do conteúdo acima detalhado, entre em contacto com o seu ponto de vendas.

■ 3. INSTRUÇÕES DE SEGURANÇA

Leia cuidadosamente este manual de instruções antes de utilizar o seu humidificador pela primeira vez e conserve-o para o poder utilizar para consulta no futuro.

3.1. INSTRUÇÕES GERAIS DE SEGURANÇA

Quando se utiliza qualquer dispositivo elétrico, devem-se seguir alguns cuidados básicos de segurança a todo o momento:

1. Certifique-se de que a potência utilizada corresponde à indicada na etiqueta de classificação.
2. Certifique-se sempre de que há água no depósito de água ao utilizar a unidade.
3. Utilize unicamente água da torneira limpa e fria para encher o depósito (a água amaciada ou destilada é recomendada em zonas de água dura).
4. Certifique-se de que a tampa do depósito de água está bem apertada, sem a forçar.
5. Mantenha sempre a unidade de tal forma que a boquilha de vapor se mantenha afastada das crianças, das paredes, dos móveis e dos aparelhos elétricos.
6. Coloque o humidificador numa superfície plana e lisa.
7. Desligue sempre o humidificador da fonte de alimentação quando não o estiver a utilizar e antes de o limpar.
8. Este aparelho foi pensado unicamente para uso doméstico.
9. Nunca cubra o humidificador quando o mesmo estiver em funcionamento, dado que isso poderia causar danos na unidade.
10. Não adicione essências na base ou no depósito de água.
11. Não incline nem oblique a unidade nem tente esvaziá-la ou enchê-la enquanto a mesma estiver em funcionamento.

■ PORTUGUÊS

12. Não submirja o humidificador em água nem deixe que a água entre em contacto com o conector nem com o dispositivo de controlo.
13. Não tente abrir nenhuma parte do humidificador.
14. Mantenha o humidificador limpo. Não deixe que nenhum objeto entre na conduta de ventilação, dado que isso poderia provocar danos na unidade.
15. Não arranhe o elemento transdutor com um objeto duro ou afiado.
16. É necessária uma supervisão próxima quando se utiliza este aparelho perto de uma criança.
17. Nunca permita que o cabo toque em superfícies húmidas ou quentes, nem que ele se enrole ou fique ao alcance das crianças.
18. Não o utilize no exterior.
19. Coloque o aparelho afastado de qualquer fonte de calor como, por exemplo, fogões e chaminés, e mantenha-o afastado da luz solar direta.
20. Nunca utilize o aparelho com um cabo ou uma ficha danificados, nem depois de o aparelho ter sofrido alguma falha durante o funcionamento ou quando estiver danificado de alguma forma.
21. Não utilize o aparelho para outro fim diferente daquele para o qual foi concebido.
22. Qualquer reparação que seja necessário efetuar no humidificador deve ser efetuada pelo serviço de assistência técnica autorizado.
23. Regule o fluxo de vapor de acordo com o tamanho do compartimento.
24. Não utilize detergente para limpar nenhuma parte que contenha água. O detergente pode interferir com a saída da unidade se entrar em contacto com a água.
25. Este aparelho não foi pensado para ser utilizado por pessoas (incluindo crianças) com capacidades físicas, sensoriais ou mentais reduzidas, que não tenham experiência nem conhecimentos, salvo se dispuserem da supervisão de uma pessoa responsável pela sua segurança ou se esta lhes der formação para utilizarem o aparelho.
26. Se a unidade emitir algum som anormal ou mau odor, ou se o cabo de alimentação estiver danificado, desligue imediatamente a unidade e retire a ficha da tomada de corrente. Qualquer reparação deve ser efetuada pelo fabricante, por um técnico de assistência ou por outra pessoa qualificada, para se evitarem danos.
27. Mantenha o aparelho às temperaturas ambiente normais de uma habitação. Não utilize o aparelho em lugares frios, dado que nesse caso poderia sofrer danos. Se as temperaturas estiverem abaixo de zero e houver gelo no interior da unidade, não a ligue antes de ter retirado o gelo ou ter aguardado o seu derretimento.
28. Não ligue a ficha do aparelho com as mãos húmidas devido ao risco de eletrocussão.
29. Não toque no elemento transdutor com a unidade ligada.

ESTE HUMIDIFICADOR NÃO É UM BRINQUEDO!

Não deixe que as crianças brinquem com este aparelho. Poderiam ser provocados danos, ou até mesmo eletrocussão. Este aparelho deve ser manuseado unicamente por adultos. Devem-se supervisionar as crianças para se ter a certeza de que não brincam com o humidificador.

IMPORTANTE: Tenha em conta que qualquer alteração ou modificação no equipamento não efetuada pelo serviço de assistência técnica da MINILAND não estará coberta pela garantia do produto.

■ 4. CARACTERÍSTICAS DO PRODUTO

4.1. HUMIDIFICADOR (Figura 1)

1. Pega
2. Saída de vapor
3. Depósito de água
4. Tampa do depósito de água
5. Luzes de estado
6. Ligação/desativação



- | | |
|-------------------------------|--|
| 7. Ajuste de emissão de vapor | 10. Adaptador de corrente |
| 8. Botão de luz de companhia | 11. Interruptor de ligação/desativação |
| 9. Base da unidade | 12. Luz de companhia |

4.2. PRINCÍPIO DE FUNCIONAMENTO

O humidificador transforma a água armazenada no depósito em vapor de água. O sistema de ventilação da máquina emite este vapor para o ar seco, criando a humidade necessária.



■ 5. INSTRUÇÕES DE UTILIZAÇÃO

5.1 INSTRUÇÕES PARA A OPERAÇÃO

1. Coloque o humidificador sobre uma superfície plana e horizontal, num lugar adequado.
2. Retire o depósito de água (3) da base da unidade (9), abra a tampa (4), encha o depósito, feche a tampa e coloque o depósito corretamente sobre a base (Figura 2).
3. Ligue a ficha do humidificador à tomada de corrente e coloque o interruptor de ligação/desativação (11) na posição de ligação "I".
4. Pressione o botão de ligação/desativação  (6) para o ligar; o indicador de luz situado em cima do botão acender-se-á em cor azul. Nunca o ligue com o depósito vazio.
5. Pressione sucessivamente o botão de ajuste de emissão de vapor  (7) para alterar o fluxo de vapor desejado entre: nível baixo, nível médio e nível alto.
6. Pressione o botão de luz de companhia  (8) para ligar/desligar a luz azul de companhia.

Quando o depósito está vazio, o indicador de ligação acende-se em cor vermelha e o humidificador deixa de funcionar por razões de segurança.

NOTA:

- Quando está frio, as janelas e inclusivamente as paredes podem-se embaciar ou desenvolver geada, devido a um excesso de humidade interior. Se tal acontecer, reduza a emissão de vapor  (7) para evitar danos devido à condensação da água.
- Um excesso de humidade no compartimento pode fazer com que a humidade se acumule nas superfícies onde se podem desenvolver bactérias e fungos. A humidade acumulada também pode danificar os móveis e as paredes, especialmente o papel de parede.
- Para eliminar o excesso de humidade, especialmente num compartimento pequeno, deixe a porta do compartimento aberta e reduza a emissão de vapor  (7).

5.2. PRECAUÇÕES DE USO

1. Não encha o depósito (3) com água a uma temperatura superior a 40°C, para evitar a descoloração ou a deformação do mesmo.
2. Não permita a entrada de água no interior do corpo do aparelho pela saída de ar. Seque a água da parte exterior da base com um pano seco.
3. Não introduza metais, substâncias químicas ou detergentes no depósito de água, dado que nesse caso a emissão de vapor poderia ficar afetada.
4. Se o depósito de água estiver excessivamente cheio, não mova o aparelho; a água poderia transbordar e introduzir-se no corpo do aparelho, provocando danos nos componentes internos.
5. Nunca esvazie a água que ficar na cavidade da base sem ter desligado previamente o aparelho; o transdutor queimar-se-ia imediatamente.

PORTUGUÊS

5.3. RESOLUÇÃO DE PROBLEMAS

SINTOMAS	CAUSA	AÇÃO
O humidificador não funciona: não emite ar nem vapor	Não ligou a fonte de alimentação	Ligue o humidificador à rede elétrica
	Não ligou o humidificador	Ligue a unidade pressionando o botão
	O depósito de água está vazio	Encha o depósito de água
O vapor tem um odor desagradável	O humidificador é novo	Abra o depósito e ventile-o em local fresco e seco durante 12 horas.
	A água está suja ou está armazenada no depósito há muito tempo	Limpe o depósito de água e encha-o com água limpa
O indicador de ligação acende-se em cor vermelha, mas o depósito está cheio	O depósito de água está demasiadamente cheio	Esvazie um pouco o depósito e volte a colocá-lo no seu lugar
	O depósito de água não foi colocado corretamente sobre a base	Retire o depósito e volte a colocá-lo corretamente. Verifique se aparecem bolhas de ar no depósito ao colocá-lo sobre a base
Sai pouco vapor pela boquilha	Há pouca água no depósito	Encha o depósito com água
	O transdutor está sujo	Limpe o transdutor da forma indicada no ponto 6 deste manual de instruções
Ruído anómalo	Vibração da superfície sobre a qual se colocou o humidificador	Coloque o humidificador sobre uma superfície estável e plana
	Há pouca água no depósito	Encha o depósito com água
Outras falhas de funcionamento	Entre em contacto com o pessoal do serviço de assistência da Miniland	

6. MANUTENÇÃO

Para manter o produto sempre limpo:

- Utilize água purificada.
- Limpe periodicamente a base da unidade, o depósito de água e o transdutor da forma indicada em seguida.
- Substitua sempre diariamente a água do depósito por água limpa, caso esta não tenha sido totalmente consumida.
- Esvazie sempre o depósito de água quando não o estiver a utilizar.

- Limpeza do depósito de água (a cada 2 – 3 semanas):

Desenrosque a tampa do depósito de água e enxague o depósito com água para eliminar os restos de calcário.

Caso seja necessário, use vinagre dissolvido em água para eliminar os depósitos de calcário resistentes. Como alternativa, existem no mercado soluções de limpeza de calcário preparadas para humidificadores. Para usar este tipo de produtos, siga as instruções de utilização do fabricante.

- Limpeza da cavidade da base (uma vez por semana):

Caso se tenham formado depósitos de calcário na cavidade da base, elimine-os com um pano macio humedecido com um agente de limpeza neutro e lave com água.

Caso se armazene calcário na zona do transdutor, elimine as incrustações da superfície com uma escova suave e passar o transdutor por água limpa. Utilize um pano limpo para secar adequadamente o transdutor. Como alternativa, existem no mercado soluções de limpeza de calcário preparadas para humidificadores. Para usar este tipo de produtos, siga as instruções de utilização do fabricante.

- Limpeza do exterior do humidificador:

Utilize um pano e água a menos de 40°C de temperatura para limpar as manchas do exterior do aparelho. A boquilha de saída de vapor pode ser lavada aplicando diretamente um jato de água.

- Armazenamento do humidificador:

Quando não tencionar utilizar o aparelho durante um longo período de tempo, esvazie totalmente o depósito de água. Limpe o humidificador, seque-o cuidadosamente e introduza-o na sua embalagem original.

■ 7. ESPECIFICAÇÕES TÉCNICAS

- Alimentação: AC100-240V
- Frequência: 50/60 Hz
- Consumo de potência: 32 W
- Fluxo de vapor: 60ml/h/300ml/h
- Autonomia: mínimo 10 horas com fluxo máximo
- Eficiência máxima em compartimentos de até 30m²
- Ruído: ≤35 dB
- Capacidade do depósito de água: 3 litros
- Peso: 1,28 Kg
- Tamanho: 20,7 x 33,7 x 12 (cm)

■ 8. INFORMAÇÕES SOBRE A ELIMINAÇÃO DO PRODUTO

Deve-se descartar o produto de forma responsável.

Não se desfaça dos produtos que apresentem o símbolo do contentor de lixo cruzado juntamente com os restantes resíduos domésticos.

Depois de terminada a sua vida útil, estes produtos devem ser descartados levando-os para um centro de recolha e tratamento designado pelas autoridades locais. Também pode entrar em contacto com o estabelecimento em que adquiriu o produto.



SOMMAIRE

1. Introduction
2. Contenu
3. Consignes de sécurité
4. Caractéristiques du produit
5. Consignes d'utilisation
6. Maintenance
7. Spécifications techniques
8. Informations sur le retrait du produit

■ 1. INTRODUCTION

Nous vous félicitons pour avoir acheté cet humidificateur à vapeur froide à ultrasons qui prend soin de l'ambiance de votre foyer. Nous sommes certains que vous serez entièrement satisfaits de la qualité et des caractéristiques de ce produit.

Avant d'utiliser ce dispositif, lisez attentivement toutes les consignes du présent manuel. Conservez le présent manuel étant donné qu'il contient des informations importantes.

REMARQUE : Les caractéristiques décrites dans le présent manuel d'utilisation peuvent faire l'objet à des modifications sans avis préalable.

■ 2. CONTENU

- 1 humidificateur à vapeur froide
- 1 feuille de nettoyage
- 1 manuel d'utilisation, guide rapide et garantie

S'il manque des détails concernant le contenu susmentionné, veuillez contacter votre point de vente.

■ 3. CONSIGNES DE SÉCURITÉ

Avant la première utilisation de l'humidificateur, lisez attentivement les consignes du présent manuel et conservez-les pour pouvoir les utiliser ultérieurement comme référence.

3.1. CONSIGNES GÉNÉRALES DE SÉCURITÉ

Lorsque vous utilisez un dispositif électrique, il est nécessaire de suivre quelques précautions de base de sécurité :

1. Veillez à ce que la puissance utilisée corresponde à celle indiquée sur l'étiquette de classification.
2. Veillez à ce que le réservoir contienne toujours de l'eau lorsque vous utilisez l'unité.
3. Utilisez uniquement l'eau propre et froide du robinet pour remplir le réservoir (l'eau adoucie ou distillée est recommandée dans les zones d'eau dure).
4. Veillez à ce que ce bouchon du réservoir d'eau soit bien serré, sans forcer.
5. Stockez toujours l'unité de manière à ce que la buse à vapeur reste hors de portée des enfants, murs, meubles et appareils électriques.
6. Placez l'humidificateur sur une surface plane et lisse.
7. Débranchez toujours l'humidificateur de la source d'alimentation lorsque vous ne l'utilisez pas et avant le nettoyage.
8. Cet appareil a été uniquement conçu pour un usage domestique.
9. Ne couvrez jamais l'humidificateur pendant qu'il fonctionne, cela pourrait l'endommager.
10. N'ajoutez pas d'essences à la base ou au réservoir d'eau.
11. N'inclinez ni ne penchez l'unité, n'essayez pas non plus de la vider ou de la remplir pendant qu'elle fonctionne.

12. Ne plongez pas l'humidificateur dans l'eau et ne laissez pas non plus l'eau entrer en contact avec le connecteur ou le dispositif de commande.
13. N'essayez pas d'ouvrir une partie de l'humidificateur.
14. Conservez l'humidificateur propre. Ne laissez aucun objet entrer dans le conduit d'aération, étant donné que cela pourrait endommager l'unité.
15. Ne rayez pas l'élément transducteur avec un objet dur ou pointu.
16. En cas d'utilisation à proximité d'un enfant, surveillez l'appareil.
17. Ne laissez jamais le câble toucher des surfaces humides ou chaudes, ni s'enrouler ou à la portée des enfants.
18. Ne l'utilisez pas à l'extérieur.
19. Placez votre appareil à l'écart de toute source de chaleur, comme par exemple les poêles et cheminées, et tenez-le à l'écart des rayons directs du soleil.
20. N'utilisez jamais d'appareil ayant un câble ou une prise endommagée, ni un appareil ayant eu du mal à fonctionner ou ayant été endommagé.
21. N'utilisez pas l'appareil à des fins autres que celles auxquelles il est destiné.
22. Toute réparation nécessaire sur l'humidificateur doit être réalisée par le service technique habilité.
23. Réglez le débit de vapeur en fonction de la taille de la pièce.
24. N'utilisez pas de détergent pour nettoyer une partie contenant de l'eau. Le détergent peut interférer avec la sortie de l'unité s'il entre en contact avec l'eau.
25. Cet appareil n'a pas été conçu pour être utilisé par des personnes (y compris les enfants) dont les capacités physiques, sensorielles ou mentales sont réduites, ou des personnes dénuées d'expérience ou de connaissance, sauf si elles ont pu bénéficier, par l'intermédiaire d'une personne responsable de leur sécurité, d'une surveillance ou d'instructions préalables concernant l'utilisation de l'appareil.
26. Si l'unité fait un bruit anormal, si une mauvaise odeur s'en dégage ou si le câble d'alimentation est endommagé, éteignez immédiatement l'unité et débranchez-la de la source d'alimentation. Les réparations doivent être effectuées par le fabricant, un technicien du service technique ou une autre personne qualifiée pour éviter tout dommage.
27. Conservez l'appareil à des températures ambiantes normales de logement. N'utilisez pas cet appareil dans un endroit froid, cela pourrait l'endommager. Si les températures ont été négatives ou que du gel s'est formé dans l'unité, ne l'allumez pas avant d'avoir retiré le gel ou avoir attendu qu'il fonde.
28. N'allumez pas l'appareil avec les mains humides en raison du risque d'électrocution.
29. Ne touchez pas l'élément transducteur avec l'unité allumée.

CET HUMIDIFICATEUR N'EST PAS UN JOUET !

Ne laissez pas les enfants jouer avec cet appareil. Cela pourrait entraîner de graves dommages, y compris l'électrocution. Cet appareil doit être uniquement manipulé par des adultes. Il faut surveiller les enfants pour s'assurer qu'ils ne jouent pas avec l'humidificateur.

IMPORTANT : N'oubliez pas que tout changement ou modification sur l'équipement non effectuée par le service technique de MINILAND ne sera pas couverte par la garantie du produit.

■ 4. CARACTÉRISTIQUES DU PRODUIT

4.1. HUMIDIFICATEUR (Figure 1)

- | | |
|-------------------------------|------------------------------------|
| 1. Anse | 5. Voyants d'état |
| 2. Sortie de vapeur | 6. Mise en route/Extinction |
| 3. Réservoir d'eau | 7. Réglage des émissions de vapeur |
| 4. Bouchon du réservoir d'eau | 8. Bouton de veilleuse |

■ FRANÇAIS



- | | |
|------------------------|-------------------------|
| 9. Base de l'unité | 11. Interrupteur ON/OFF |
| 10. Adaptateur secteur | 12. Veilleuse |

4.2. PRINCIPE DE FONCTIONNEMENT



L'humidificateur transforme l'eau stockée dans le réservoir en vapeur d'eau. Le système de ventilation de la machine émet cette vapeur à l'air sec, créant ainsi l'humidité nécessaire.

■ 5. CONSIGNES D'UTILISATION

5.1 CONSIGNES D'UTILISATION

1. Placez l'humidificateur sur une surface plane et horizontale, dans un lieu adéquat.
2. Retirez le réservoir d'eau (3) de la base de l'unité (9), ouvrez le bouchon (4), remplissez le réservoir, fermez le bouchon et placez correctement le réservoir sur la base (Figure 2).
3. Branchez l'humidificateur sur la prise et mettez l'interrupteur ON/OFF (11) en position d'allumage "I".
4. Appuyez sur le bouton ON/OFF  (6) pour l'allumer, le voyant lumineux situé au-dessus du bouton devient bleu. Ne branchez jamais lorsque le réservoir vide.
5. Appuyez sur le bouton de réglage des émissions de vapeur  (7) plusieurs fois pour changer le débit de vapeur souhaité entre : niveau faible, niveau moyen et niveau élevé.
6. Appuyez sur le bouton de la veilleuse  (8) pour allumer/éteindre la veilleuse. Lorsque le réservoir est vide, le voyant Marche est rouge et l'humidificateur arrête de fonctionner par sécurité.

REMARQUE :

- Quand il fait froid, les fenêtres et les murs peuvent s'embuer ou se geler en raison d'un excès d'humidité intérieure. Dans ce cas, réduisez (I) le débit de vapeur  (7) pour éviter tout dommage dû à la condensation de l'eau.
- Un excès d'humidité dans la pièce peut entraîner l'accumulation d'humidité sur les surfaces et ainsi favoriser l'apparition de bactéries et de champignons. L'humidité accumulée peut aussi endommager les meubles et les murs, notamment le papier peint.
- Pour éliminer l'excès d'humidité, notamment dans une petite pièce, laissez la porte de la pièce ouverte et réduisez le débit de vapeur  (7).

5.2. PRÉCAUTIONS D'UTILISATION

1. Ne remplissez pas le réservoir (3) avec de l'eau dont la température est supérieure à 40°C afin d'éviter toute décoloration ou déformation de celui-ci.
2. Ne laissez pas l'eau pénétrer dans le corps de l'appareil par la sortie d'air. Séchez l'eau de la partie extérieure de la base à l'aide d'un chiffon sec.
3. N'introduisez pas de métaux, de substances chimiques ni de détergents dans le réservoir d'eau car les émissions de vapeur pourraient en être affectées.
4. Si le réservoir d'eau est excessivement rempli, ne déplacez pas l'appareil ; l'eau pourrait déborder et s'introduire dans le corps de l'appareil, endommageant ainsi les composants internes.
5. Ne videz jamais l'eau restant au fond de la base sans avoir éteint préalablement l'appareil ; le transducteur risquerait de brûler immédiatement.

5.3. RÉSOLUTION DE PROBLÈMES 6. MAINTENANCE

SYMPTÔMES	CAUSE	ACTION
L'humidificateur ne fonctionne pas, il n'émet pas d'air ni de vapeur	La source d'alimentation n'a pas été branchée	Branchez l'humidificateur au réseau électrique
	L'humidificateur n'a pas été allumé	Allumez l'unité en appuyant sur le bouton
	Le réservoir d'eau est vide	Remplissez le réservoir d'eau
La vapeur a une odeur désagréable	L'humidificateur est neuf	Ouvrez le réservoir et aérez-le dans un lieu frais et sec pendant 12 heures
	L'eau est sale ou a été stockée trop longtemps dans le réservoir	Nettoyez le réservoir à eau et remplissez-le avec de l'eau propre
Le voyant Marche est rouge mais le réservoir est plein	Le réservoir d'eau est trop rempli	Videz un peu le réservoir et remettez-le en place
	Le réservoir d'eau n'a pas été correctement mis sur la base	Retirez le réservoir et remettez-le correctement. Assurez-vous que des bulles d'air apparaissent dans le réservoir en le mettant sur la base
Un peu de vapeur sort par la buse	Il reste un peu d'eau dans le réservoir	Remplissez le réservoir avec de l'eau
	Le transducteur est sale	Nettoyez le transducteur conformément au point 6 du présent manuel d'utilisation
Bruit anormal	Vibration sur la surface sur laquelle se trouve l'humidificateur	Placez l'humidificateur sur une surface plane et stable
	Il reste un peu d'eau dans le réservoir	Remplissez le réservoir avec de l'eau
Autres dysfonctionnements	Veuillez contacter le personnel du service technique de Miniland	

■ 6. MAINTENANCE

Pour que le produit soit toujours propre :

- Utilisez de l'eau purifiée.

Nettoyez la base de l'unité, le réservoir d'eau et le transducteur régulièrement comme indiqué ci-dessous.

Changez toujours l'eau du réservoir pour y mettre de l'eau propre au quotidien, si celle-ci n'a pas été consommée entièrement.

Videz toujours le réservoir d'eau lorsqu'il n'est pas utilisé.

■ FRANÇAIS

- Nettoyage du réservoir d'eau (toutes les 2 - 3 semaines)

Dévissez le bouchon du réservoir d'eau et rincez le réservoir avec de l'eau pour éliminer les restes de calcaire.

Si nécessaire, utilisez du vinaigre en dilution dans de l'eau pour éliminer les dépôts de calcaire résistants. Sinon, il existe des solutions de nettoyage de calcaire qui conviennent pour les humidificateurs dans le commerce. Pour utiliser ce type de produits, suivez les consignes d'utilisation du fabricant.

- Nettoyage du fond de la base (une fois par semaine) :

Si du calcaire s'est déposé au fond de la base, retirez-le à l'aide d'un chiffon doux humide et une solution de nettoyage neutre et rincez à l'eau.

En cas de stockage de la zone du transducteur, enlevez les incrustations de la surface avec une brosse à poils souples. Utilisez un chiffon propre pour sécher correctement le transducteur et rincer le capteur à l'eau claire. Sinon, il existe des solutions de nettoyage de calcaire qui conviennent pour les humidificateurs dans le commerce. Pour utiliser ce type de produits, suivez les consignes d'utilisation du fabricant.

- Nettoyage de l'extérieur de l'humidificateur :

Utilisez un chiffon et de l'eau à moins de 40°C pour laver les taches situées à l'extérieur de l'appareil. La buse de sortie de vapeur peut être nettoyée en appliquant directement un jet d'eau.

- Stockage de l'humidificateur :

Lorsque vous n'utilisez pas l'appareil pendant une durée prolongée, videz entièrement le réservoir d'eau. Nettoyez l'humidificateur, faites-le sécher avec grand soin et mettez-le dans son emballage d'origine.

■ 7. SPÉCIFICATIONS TECHNIQUES

- Alimentation : AC100-240V
- Fréquence : 50/60 Hz
- Puissance consommée : 32 W
- Débit de vapeur : 60ml/h / 300ml/h
- Autonomie : 10 heures minimum au débit maximal
- Efficacité maximale dans les pièces jusqu'à 30m²
- Bruit : ≤35 dB
- Capacité du réservoir d'eau : 3 litres
- Poids : 1,28 Kg
- Taille : 20,7 x 33,7 x 12 (cm)

■ 8. INFORMATIONS SUR LE RETRAIT DU PRODUIT

Le produit doit être éliminé de manière responsable.

Ne pas jeter les produits sur lesquels est apposé le symbole de la poubelle avec les autres des ordures ménagères.

En fin de durée de vie utile, ces produits doivent être envoyés dans un centre de collecte et de traitement mis en place par les autorités locales. Vous pouvez aussi contacter l'établissement auprès duquel vous avez acheté le produit.



INHALTSVERZEICHNIS

1. Einführung
2. Lieferumfang
3. Sicherheitshinweise
4. Produkteigenschaften
5. Gebrauchsanweisung
6. Wartung
7. Technische Daten
8. Informationen zur Entsorgung des Produkts

■ 1 EINFÜHRUNG

Herzlichen Glückwunsch zu Ihrem Kauf dieses Kalt Dampf-Ultraschall-Luftbefeuchters für Ihr Heim. Wir sind überzeugt, dass sowohl die Qualität als auch die Eigenschaften dieses Gerätes Sie vollends befriedigen werden.

Lesen Sie bitte vor dem Gebrauch des Gerätes dieses Handbuch sorgfältig durch, und heben Sie es für zukünftige Konsultationen auf, da es wichtige Informationen enthält.

HINWEIS: Die in diesem Handbuch beschriebenen Eigenschaften können jederzeit ohne Vorankündigung geändert werden.

■ 2. LIEFERUMFANG

- 1 Kalt Dampf-Luftbefeuchter
- 1 Reinigungsblatt
- 1 Handbuch, eine Kurzanleitung und einen Garantieschein

· Sollte beim Empfang der Lieferung eines der oben angegebenen Elemente fehlen, wenden Sie sich bitte an Ihre Verkaufsstelle.

■ 3. SICHERHEITSHINWEISE

Lesen Sie bitte vor dem Gebrauch des Gerätes dieses Handbuch sorgfältig durch, und heben Sie es für zukünftige Konsultationen auf, da es wichtige Informationen enthält.

3.1. ALLGEMEINE SICHERHEITSHINWEISE

Bei Verwendung eines beliebigen elektrischen Gerätes, müssen STETS folgende grundlegenden Vorsichtsmassnahmen eingehalten werden, um die Brand-, Stromschlag- und Verletzungsgefahr zu reduzieren. Einige dieser Sicherheitshinweise sind folgende:

1. Stellen Sie sicher, dass die verwendete Leistung derjenigen, die auf dem Typenschild angegeben ist, entspricht.
2. Stellen Sie sicher, dass immer Wasser im Tank ist, wenn Sie das Gerät verwenden.
3. Verwenden Sie ausschließlich sauberes, kaltes Wasser vom Hahn (in Gebieten mit hartem Wasser sollte enthärtetes oder destilliertes Wasser verwendet werden).
4. Stellen Sie sicher, dass der Deckel des Tanks fest, aber nicht übermässig angezogen ist.
5. Richten Sie die Dampfdüse des Gerätes nicht gegen Kinder, Wände, Möbel oder Elektrogeräte.
6. Stellen Sie den Luftbefeuchter auf eine ebene und glatte Fläche.
7. Stecken Sie den Luftbefeuchter aus, wenn er nicht in Gebrauch ist oder Sie ihn reinigen möchten.
8. Dieses Gerät ist ausschließlich für den Hausgebrauch gedacht.
9. Decken Sie den Luftbefeuchter nicht zu, wenn er in Betrieb ist, da dies zu Schäden am Gerät führen könnte.

DEUTSCH

10. Verwenden Sie keine Essenzen.
11. Das Gerät darf nicht schief stehen oder gekippt werden. Füllen Sie kein Wasser nach, wenn es in Betrieb ist.
12. Tauchen Sie den Luftbefeuchter nicht ins Wasser, und stellen Sie sicher, dass kein Wasser an den Stecker oder die Kontrolleinheit des Gerätes gelangt.
13. Versuchen Sie nicht, den Luftbefeuchter zu öffnen oder Teile davon zu demontieren.
14. Halten Sie den Luftbefeuchter stets sauber. Achten Sie darauf, dass keine Gegenstände die Belüftungsschlitze verstopfen und das Gerät beschädigen.
15. Zerkratzen Sie nicht das Wandlerelement mit einem harten oder spitzen Gegenstand.
16. Beaufsichtigen Sie das Gerät, wenn es in der Nähe von Kindern benutzt wird.
17. Das Kabel des Gerätes darf nicht mit nassen oder heißen Oberflächen in Kontakt kommen. Vermeiden Sie die Stolpergefahr und achten Sie auf die Kinder.
18. Das Gerät darf nicht im Freien verwendet werden.
19. Stellen Sie das Gerät nicht in der Nähe von Wärmequellen wie Öfen und Kamine auf, und halten Sie es vor direkter Sonneneinstrahlung fern.
20. Verwenden Sie das Gerät nicht, wenn das Kabel oder der Stecker beschädigt ist, oder wenn das Gerät selbst beschädigt ist oder nicht einwandfrei funktioniert.
21. Verwenden Sie das Gerät nicht für andere Zwecke als die vorgesehenen.
22. Reparaturen am Luftbefeuchter dürfen nur von einem autorisierten Service-Center durchgeführt werden.
23. Stellen Sie den Dampfstrom entsprechend der Größe des Raumes ein.
24. Verwenden Sie keine Reinigungsmittel um Teile des Gerätes zu reinigen, die Wasser enthalten. keine Teile, die Wasser zu reinigen. Das Reinigungsmittel könnte das Gerät beschädigen.
25. Dieses Gerät darf nicht durch Personen (einschließlich Kinder) betrieben werden, die physisch, sensorisch oder geistig behindert sind oder über keine Erfahrung oder Kenntnisse verfügen, um dieses Gerät zu benutzen, ausser unter der Aufsicht einer für ihre Sicherheit verantwortlichen Person.
26. Wenn das Gerät ungewöhnliche Geräusche oder einen abnormalen Geruch macht oder das Kabel beschädigt ist, schalten Sie es sofort ab und stecken Sie das Kabel aus. Um Gefahren und Schäden zu vermeiden, dürfen Reparaturen am Gerät nur durch den Hersteller, einem technischen Service oder einer qualifizierten Person durchgeführt werden.
27. Betreiben Sie das Gerät nur bei normalen Umgebungstemperaturen Ihres Zuhauses. Verwenden Sie es nicht in kalten Umgebungen, da es beschädigt werden könnte. Bei Temperaturen unter Null bildet sich Eis im Gerät. Stecken Sie Gerät nicht ein, bevor das Eis geschmolzen ist.
28. Stecken Sie das Gerät nicht mit nassen Händen ein. Stromschlaggefahr!
29. Berühren Sie das Wandlerelement nicht, wenn das Gerät eingeschaltet ist.

DIESER LUFTBEFEUCHTER IST KEIN SPIELZEUG!

Lassen Sie Kinder nicht mit dem Gerät spielen. Sie könnten sich schwer verletzen oder einen Stromschlag erleiden. Dieses Gerät darf nur von Erwachsenen bedient werden. Sie sollten die Kinder überwachen, um sicherzustellen, dass sie nicht mit dem Luftbefeuchter spielen.

WICHTIGER HINWEIS: Bitte beachten Sie, dass jegliche Änderungen oder Modifikationen am Gerät, die nicht durch den technischen Dienst von MINILAND durchgeführt wurden, nicht durch die Garantie abgedeckt werden.

■ 4. PRODUKTEIGENSCHAFTEN

4.1. LUFTBEFEUCHTER (Fig. 1)



- | | |
|---------------------------|---------------------------------|
| 1. Griff | 7. Einstellung der Dampfmenge |
| 2. Dampfausgang | 8. Taste für das Nachtlichtlein |
| 3. Wassertank | 9. Basis des Gerätes |
| 4. Deckel des Wassertanks | 10. Stromadapter |
| 5. Anzeigelampen | 11. EIN/AUS-Taste |
| 6. ON/OFF | 12. Nachtlichtlein |

4.2. FUNKTIONSPRINZIP

Der Luftbefeuchter verwandelt das Wasser im Tank in Dampf. Das Gerät überträgt den Dampf in die trockene Luft und sorgt für eine angenehme relative Luftfeuchtigkeit im Raum.



■ 5. GEBRAUCHANWEISUNG

5.1 BEDIENUNG DES GERÄTES

1. Stellen Sie das Gerät auf eine ebene, stabile und horizontale Fläche an einem geeigneten Ort des Raumes.
2. Entfernen Sie den Wassertank (3), der sich an der Basis des Gerätes (9) befindet, öffnen Sie den Deckel (4) und füllen Sie den Tank mit Wasser. Schliessen Sie danach den Deckel und stellen Sie den Tank wieder ins Gerät (Fig. 2).
3. Stecken Sie das Kabel ein und bringen Sie danach den ON-Schalter (11) in die Stellung "I".
4. Drücken Sie ON/OFF-Taste (6).  Die Kontrolllampe über der Taste wird blau aufleuchten. Bevor Sie das Gerät einschalten, stellen Sie sicher, dass der Tank Wasser entläßt.
5. Drücken Sie wiederholt die Taste für die Einstellung des Dampfstromes  (7), bis Sie den gewünschten Wert erreichen. Es stehen 3 Stufen zur Verfügung: tief, mittel und hoch.
6. Drücken Sie die Taste für das blaue Nachtlichtlein  (8), um dieses ein- und auszuschalten.

Wenn der Tank leer ist, leuchtet die Kontrolllampe rot auf, und das Gerät schaltet sich sicherheitshalber automatisch aus.

HINWEISE:

- Bei kaltem Wetter kann sich infolge einer hohen Luftfeuchtigkeit an den Fenstern und sogar Wänden des Raumes Kondenswasser bilden. In diesem Fall, reduzieren Sie den Dampfstrom des Gerätes  (7), um Wasserschäden zu vermeiden.
- Eine zu hohe Luftfeuchtigkeit im Raum kann zur Bildung von Schimmel und Bakterien führen oder die Möbel und die (tapezierten) Wände beschädigen.
- Um eine zu hohe Luftfeuchtigkeit zu vermeiden, insbesondere in kleinen Räumen, lassen Sie die Türe offen und reduzieren Sie die Dampfmenge des Gerätes  (7).

5.2. VORSICHTSMASSNAHMEN

1. Füllen Sie den Tank (3) nicht mit Wasser über 40 °C, um Verfärbungen und Deformationen des Tanks zu vermeiden.
2. Vermeiden Sie, dass Wasser ins Innere des Gerätes gelangen kann (über den Luftausgang). Trocknen Sie die nassen Stellen des Gerätes mit einem trockenen Tuch.
3. Gegen Sie keine metallischen Gegenstände, chemische Substanzen oder Reinigungsmittel in den Tank, um Schäden am Gerät zu vermeiden.

DEUTSCH

- Falls der Wassertank zu voll ist, bewegen Sie das Gerät nicht. Das Wasser könnte überlaufen und ins Innere des Gerätes gelangen und es beschädigen.
- Entleeren Sie niemals den Tank, wenn das Gerät eingeschaltet ist. Das Heizelement wird sofort durchbrennen.

5.3. FEHLERSUCHE UND -BEHEBUNG

FEHLER	MÖGLICHE URSACHE	BEHEBUNG
Das Gerät funktioniert nicht. Es erzeugt weder Luft noch Dampf	Die Speisung ist nicht angeschlossen	Stecken Sie das Kabel des Gerätes ein
	Das Gerät ist nicht eingeschaltet	Drücken Sie die ON-Taste des Gerätes
	Der Wassertank ist leer	Füllen Sie den Tank
Der Dampf riecht seltsam	Kann bei neuen Geräten vorkommen	Öffnen Sie den Tank und lagern Sie ihn während ca. 12 Stunden in einem kühlen und trockenen Ort
	Das Wasser ist unsauber oder liegt zu lange im Tank	Reinigen Sie den Tank und füllen Sie ihn mit sauberem Wasser
Die ON-Kontrolllampe leuchtet rot, aber der Wassertank ist voll	Der Tank ist zu voll	Entleeren Sie den Tank ein wenig und setzen Sie ihn erneut ein
	Der Tank wurde nicht korrekt eingesetzt	Entfernen Sie den Tank und setzen Sie ihn erneut ein. Nach dem korrekten einsetzen sollten Luftblasen auf der Wasseroberfläche erscheinen
Das Gerät erzeugt zu wenig Dampf	Der Tank enthält zu wenig Wasser	Füllen Sie den Tank
	Das Heizelement ist schmutzig	Reinigen Sie das Heizelement gemäss Punkt 6 dieses Handbuchs
Seltsame Geräusche	Die Abstellfläche des Gerätes vibriert	Stellen Sie das Gerät auf eine ebene und stabile Fläche
	Der Tank enthält zu wenig Wasser	Füllen Sie den Tank
Andere Fehler	Kontaktieren Sie bitte den technischen Service von Miniland	

6. WARTUNG

Um das Gerät stets sauber zu halten:

- Verwenden Sie nur sauberes Wasser.
- Reinigen Sie das Gerät, den Tank und das Heizelement regelmäßig, wie nachstehend angegeben.
- Füllen Sie mindestens ein Mal täglich den Tank mit frischem Wasser.
- Leeren Sie stets den Tank, wenn Sie das Gerät nicht benutzen.

- Reinigung des Wassertanks (jede 2 bis 3 Wochen):

Öffnen sie den Deckel des Tanks und entfernen Sie etwaige Kalkreste.

Verwenden Sie mit Wasser verdünnten Essig, um Kalkablagerungen zu entfernen. Auf dem Markt gibt es Reinigungslösungen, die für Luftbefeuchter geeignet sind. Falls Sie ein solches Produkt verwenden, folgen Sie den Anweisungen des entsprechenden Herstellers.

- Reinigung des Hohlraums der Basis des Gerätes (einmal pro Woche):

Falls sich in den Hohlräumen des Gerätes Kalkablagerungen gebildet haben, entfernen Sie diese mit einem mit einem neutralen Reinigungsmittel angefeuchteten weichen Tuch und spülen Sie mit Wasser nach.

Falls sich am Heizelement Kalkablagerungen gebildet haben, entfernen Sie danach die Ablagerungen mit einer weichen Bürste und spülen Sie den Transducer mit sauberem Wasser. Verwenden Sie ein sauberes Tuch, um das Heizelement zu trocknen.

- Reinigung des Gehäuses:

Verwenden Sie ein Tuch und Wasser unter 40 °C, um etwaige Flecken auf dem Gehäuse des Gerätes zu entfernen. Der Dampf-Austrittsdüse kann direkt unter einem Wasserstrahl gereinigt werden.

- Lagerung des Gerätes:

Wenn Sie das Gerät über einen längeren Zeitraum nicht benutzen sollten, entleeren Sie den Wassertank vollständig und reinigen und trocknen Sie das Gerät. Es ist empfehlenswert, das Gerät in seiner Originalverpackung zu lagern.

■ 7. TECHNISCHE DATEN

- Nennspannung: AC100-240V
- Frequenz: 50/60 Hz
- Leistungsverbrauch: 32 W
- Dampfstrom: 60ml/h / 300ml/h
- Autonomie: Min. 10 Stunden bei maximalem Dampfstrom
- Maximale Effizienz in Räumen bis 30 m²
- Lärmpegel: ≤35 dB
- Fassungsvermögen des Wassertanks: 3 Liter
- Gewicht: 1,28 Kg
- Abmessungen: 20,7 x 33,7 x 12 cm

■ 8. INFORMATIONEN ZUR ENTSORGUNG DES PRODUKTS

Dieses Gerät sollte auf verantwortungsvolle Weise entsorgt werden.

Die Produkte, die das Symbol der durchgestrichenen Mülltonne aufweisen, dürfen nicht zusammen mit anderem Hausmüll entsorgt werden.



Ausgediente Produkte müssen an speziellen, von den Behörden zugelassenen Sammelstellen oder Wiederverwertungsanlagen entsorgt werden. Sie können sich auch an das Geschäft wenden, in dem Sie das Gerät gekauft haben.

INDICE

1. Introduzione
2. Contenuto
3. Istruzioni di sicurezza
4. Caratteristiche del prodotto
5. Istruzioni per l'uso
6. Manutenzione
7. Specifiche tecniche
8. Informazioni sullo smaltimento del prodotto

■ 1. INTRODUZIONE

Ci congratuliamo con lei per l'acquisto di questo umidificatore a vapore freddo ultrasonico, che cura l'ambiente domestico. Siamo certi che avrà completa soddisfazione dalla qualità e dalle caratteristiche di questo prodotto.

Prima dell'uso di questo dispositivo, legga attentamente le istruzioni di questo manuale. Conservi questo manuale, dal momento che contiene informazioni importanti.

NOTA: Le caratteristiche descritte nel presente manuale sono suscettibili di modifiche senza preavviso.

■ 2. CONTENUTO

- 1 umidificatore a vapore freddo
- 1 foglio di pulitura
- 1 manuale di istruzioni, guida rapida e garanzia

- Se mancasse qualcosa del contenuto qui elencato, si rivolga al suo rivenditore.

■ 3. ISTRUZIONI DI SICUREZZA

Legga attentamente questo manuale di istruzioni prima di utilizzare l'umidificatore per la prima volta e lo conservi per poterlo consultare eventualmente in futuro.

3.1. ISTRUZIONI DI SICUREZZA GENERALI

Utilizzando qualsiasi dispositivo elettrico è necessario seguire in ogni momento alcune precauzioni basilari di sicurezza:

1. Si assicuri che la potenza utilizzata corrisponda a quella indicata nell'etichetta di classificazione.
2. Assicurarsi che vi sia sempre acqua nel serbatoio dell'acqua quando si utilizza l'unità.
3. Utilizzare esclusivamente acqua di rubinetto pulita e fredda per riempire il serbatoio (l'acqua demineralizzata o distillata si raccomanda in zone di acqua dura).
4. Assicurarsi che il tappo del serbatoio dell'acqua sia ben serrato, senza forzarlo.
5. Mantenere sempre l'unità in modo tale che l'ugello del vapore rimanga lontano dai bambini, dalle pareti, dai mobili e dagli apparecchi elettrici.
6. Collocare l'umidificatore su una superficie piana e liscia.
7. Disconnettere sempre l'umidificatore dalla fonte di alimentazione quando non lo si sta utilizzando o prima di pulirlo.
8. Questo apparecchio è pensato esclusivamente per uso domestico.
9. Non coprire mai l'umidificatore quando sta funzionando, poiché ciò potrebbe causare danni all'unità.
10. Non aggiungere essenze alla base o al serbatoio dell'acqua.
11. Non inclinare l'unità, né tentare di svuotarla o riempirla mentre è in funzione.
12. Non immergere l'umidificatore in acqua, né lasciare che l'acqua entri in contatto con il connettore o con il dispositivo di controllo.

13. Non tentare di aprire alcuna parte dell'umidificatore.
14. Mantenere l'umidificatore pulito. Non lasciare alcun oggetto entri nel condotto di ventilazione, dato che questo potrebbe provocare danni nell'unità.
15. Non graffiare l'elemento trasduttore con un oggetto duro o affilato.
16. È necessaria una sorveglianza stretta quando si utilizza questo apparecchio vicino a un bambino.
17. Non permettere mai che il cavo tocchi superfici umide o calde, né che si avvolga o rimanga a portata dei bambini.
18. Non utilizzarlo in esterni.
19. Collocare l'apparecchio a distanza da qualsiasi sorgente di calore, come per esempio stufe e camini, e mantenerlo al riparo dalla luce solare diretta.
20. Non utilizzare mai l'apparecchio con un cavo o una spina danneggiati, né dopo che l'apparecchio abbia sofferto un guasto di funzionamento o sia stato danneggiato in qualche modo.
21. Non utilizzare l'apparecchio per uso diverso da quello per il quale è destinato.
22. Qualsiasi riparazione che debba essere effettuata sull'umidificatore dovrà essere affidata al servizio tecnico autorizzato.
23. Regolare il flusso di vapore secondo le dimensioni del locale.
24. Non utilizzare detergente per pulire alcuna parte che contenga acqua. Il detergente può interferire con l'uscita dall'unità se entra in contatto con l'acqua.
25. Questo apparecchio non è pensato per essere utilizzato da persone (tra cui bambini) con capacità fisiche, sensoriali o mentali ridotte, che non abbiano esperienza né conoscenze, a meno che dispongano della supervisione di una persona responsabile della loro sicurezza o che provveda a istruirli per l'uso dell'apparecchio.
26. Se l'unità presenta un rumore anomalo, cattivo odore o se il cavo di alimentazione è danneggiato, spegnere l'unità immediatamente e disconnetterla dalla corrente. Qualsiasi riparazione deve essere effettuata dal fabbricante, da un tecnico di assistenza o da altra persona qualificata per evitare che si producano danni.
27. 27. Mantenere l'apparecchio alle temperature ambienti normali di un appartamento. Non utilizzare l'apparecchio in luoghi freddi, dal momento che potrebbe subire danni. Le temperature fossero sotto lo zero e vi fosse ghiaccio all'interno dell'unità, non accenderla prima di avere tolto il ghiaccio o avere atteso che si sia sciolto.
28. Non connettere l'apparecchio alla corrente con le mani umide, dato il rischio di elettrocuzione.
29. Non toccare l'elemento trasduttore con l'unità accesa.

QUESTO UMIDIFICATORE NON È UN GIOCATTOLO!

Non lasciare che i bambini giochino con questo apparecchio. Potrebbero verificarsi danni gravi, compresa l'elettrocuzione. Questo apparecchio deve essere maneggiato esclusivamente da adulti. Si devono sorvegliare i bambini per garantire che non giochino con l'umidificatore.

IMPORTANTE: Si tenga presente che qualsiasi cambio o modifica dell'apparecchiatura non effettuati dal servizio tecnico di MINILAND non saranno coperti dalla garanzia del prodotto.

■ 4. CARATTERISTICHE DEL PRODOTTO

4.1. UMIDIFICATORE (Figura 1)

1. Griff
2. Dampfausgang
3. Wassertank
4. Deckel des Wassertanks

ITALIANO



5. Anzeigelampen
6. ON/OFF
7. Einstellung der Dampfmenge
8. Taste für das Nachtlichtlein
9. Basis des Gerätes
10. Stromadapter
11. EIN/AUS-Taste
12. Nachtlichtlein

4.2. PRINCIPIO DI FUNZIONAMENTO

L'umidificatore trasforma in vapore l'acqua contenuta nel serbatoio. Il sistema di ventilazione della macchina emette questo vapore nell'aria secca, creando l'umidità necessaria.



5. ISTRUZIONI PER L'USO

5.1 ISTRUZIONI DI FUNZIONAMENTO

1. Collocare l'umidificatore su una superficie piana e orizzontale, in un luogo adeguato.
2. Togliere il serbatoio dell'acqua (3) dalla base dell'unità (9), aprire il tappo (4), riempire il serbatoio, chiudere il tappo e collocare il serbatoio correttamente sopra la base (Figura 2).
3. Collegare l'umidificatore alla presa di corrente e mettere l'interruttore on/off (11) in posizione di accensione "I".
4. Premere il pulsante on/off  (6) per accenderlo, la spia luminosa del pulsante si illuminerà in blu. Non connetterlo mai con il serbatoio vuoto.
5. Premere il pulsante di regolazione di emissione di vapore  (7) in successione per cambiare il flusso di vapore desiderato tra: livello basso, livello medio e livello alto.
6. Premere il pulsante della luce da compagnia  (8) per accendere/spgnere la luce blu da compagnia.

Quando il serbatoio è vuoto, l'indicatore di accensione si illumina in colore rosso e l'umidificatore cessa di funzionare per sicurezza.

NOTA:

- Quando fa freddo, le finestre e anche le pareti possono appannarsi e anche formare brina a causa dell'eccesso di umidità interna. Se ciò dovesse accadere, ridurre l'emissione di vapore  (7) per evitare danni dovuti alla condensa dell'acqua.
- Un eccesso di umidità nella stanza può far sì che l'umidità si accumuli nelle superfici in cui possono crescere batteri e funghi. L'umidità accumulata può anche danneggiare i mobili e le pareti, e specialmente le tappezzerie.
- Per eliminare l'eccesso di umidità, specialmente in un locale piccolo, lasciare la porta della stanza aperta e ridurre l'emissione di vapore  (7).

5.2. PRECAUZIONI DI USO

1. Non riempire il serbatoio (3) con acqua a una temperatura superiore a 40 °C per evitarne lo scolorimento o la deformazione.
2. Non permettere l'ingresso di acqua all'interno del corpo dell'apparecchio attraverso l'uscita dell'aria. Asciugare l'acqua sulla parte esterna della base con un panno asciutto.
3. Non introdurre metalli, sostanze chimiche né detersivi nel serbatoio dell'acqua, dal momento che l'emissione di vapore potrebbe esserne condizionata.
4. Se il serbatoio dell'acqua fosse eccessivamente pieno, non spostare l'apparecchio; l'acqua potrebbe fuoriuscire e introdursi nel corpo dell'apparecchio provocando danni ai componenti interni.

5. Non svuotare mai l'acqua che rimane nella cavità della base senza avere spento prima l'apparecchio: il trasduttore si brucerebbe immediatamente.

5.3. RISOLUZIONE DI PROBLEMI

SINTOMI	CAUSA	AZIONE
L'umidificatore non funziona: non emette aria, né vapore	Non è stata connessa la sorgente di alimentazione	Connettere l'umidificatore alla rete elettrica.
	Non è stato acceso l'umidificatore	Accendere l'unità premendo il pulsante
	Il serbatoio dell'acqua è vuoto	Riempire il serbatoio di acqua
Il vapore ha un odore sgradevole	L'umidificatore è nuovo	Aprire il serbatoio e ventilarlo in un luogo fresco e asciutto per 12 ore
	L'acqua è sporca o è rimasta nel serbatoio per molto tempo	Pulire il serbatoio dell'acqua e riempirlo con acqua pulita
La spia di accensione si illumina in rosso, ma il serbatoio è pieno	Il serbatoio dell'acqua è troppo pieno	Svuotare un poco il serbatoio e ricollocarlo al suo posto
	Il serbatoio dell'acqua non è stato collocato correttamente sopra la base	Togliere il serbatoio e ricollocarlo correttamente. Controllare che compaiano alcune bollicine d'aria nel serbatoio quando lo si colloca sopra la base
Esce poco vapore dall'ugello	Rimane poca acqua nel serbatoio	Riempire il serbatoio di acqua
	Il trasduttore è sporco	Pulire il trasduttore secondo quanto indicato al punto 6 di questo manuale di istruzioni
Rumore anomalo	Vibrazione della superficie sulla quale è stato collocato l'umidificatore	Collochare l'apparecchio su una superficie stabile e piana
	Rimane poca acqua nel serbatoio	Riempire il serbatoio di acqua
Altri errori di funzionamento	Mettersi in contatto con il personale tecnico di Miniland	

■ 6. MANUTENZIONE

Per mantenere il prodotto sempre pulito:

- Utilizzare acqua purificata
- Pulire la base dell'unità, il serbatoio dell'acqua e il trasduttore periodicamente come indicato di seguito
- Cambiare sempre l'acqua del serbatoio con acqua pulita, giornalmente, qualora questa non si sia consumata completamente.
- Svuotare sempre il serbatoio dell'acqua quando non lo si sta utilizzando.

■ ITALIANO

- Pulitura del serbatoio d'acqua (ogni 2-3 settimane):

Svitare il tappo del serbatoio dell'acqua e risciacquare il serbatoio con acqua per eliminare i resti di calcare.

Qualora sia necessario, usare aceto diluito con acqua per eliminare i depositi di calcare resistenti. In alternativa, esistono sul mercato soluzioni anti-calcare adatte per umidificatori. Per usare questo tipo di prodotti, seguire le istruzioni per l'uso del fabbricante.

- Pulitura della cavità della base (una volta alla settimana):

Se si fossero formati depositi di calcare nella cavità della base, eliminarli con un panno morbido inumidito con un agente pulente neutro, e risciacquare con acqua.

Qualora si accumulasse calcare nella zona del trasduttore, eliminare le incrostazioni della superficie con una spazzola morbida e risciacquare il trasduttore con acqua pulita. Utilizzare un panno pulito per asciugare adeguatamente il trasduttore. In alternativa, esistono sul mercato soluzioni anti-calcare adatte per umidificatori. Per usare questo tipo di prodotti, seguire le istruzioni per l'uso del fabbricante.

- Pulitura dell'esterno dell'umidificatore:

Utilizzare un panno e acqua a meno di 40 °C di temperatura per pulire le macchie esterne dell'apparecchio. L'ugello di uscita del vapore si può lavare applicando direttamente un getto d'acqua.

- Riposizione dell'umidificatore:

Quando si prevede di non utilizzare l'apparecchio per un periodo di tempo prolungato, svuotare completamente il serbatoio dell'acqua. Pulisca l'umidificatore, lo asciughi accuratamente e lo introduca nel suo imballaggio originale.

■ 7. SPECIFICHE TECNICHE

- Alimentazione: AC100-240V
- Frequenza: 50/60 Hz
- Consumo di potenza: 32 W
- Flusso di vapore: 60ml/h / 300ml/h
- Autonomia: minimo 10 ore al flusso massimo
- Massima efficienza in locali fino a 30m²
- Rumore: ≤35 dB
- Capacità del serbatoio d'acqua: 3 litri
- Peso: 1,28 Kg
- Dimensioni: 20,7 × 33,7 × 12 (cm)

■ 8. INFORMAZIONI SULLO SMALTIMENTO DEL PRODOTTO

Il prodotto deve essere smaltito in modo responsabile.

Non smaltire i prodotti che mostrano il simbolo di contenitore di immondizie barrato insieme al resto dei rifiuti domestici.

Una volta terminata la loro vita utile, questi prodotti devono essere smaltiti portandoli a un centro di raccolta e trattamento designato dalle autorità locali. In alternativa ci si può rivolgere al rivenditore del prodotto perché lo ritiri.



SPIS TREŚCI

1. Wprowadzenie
2. Zawartość
3. Instrukcje bezpieczeństwa
4. Charakterystyka wyrobu
5. Instrukcja użytkowania
6. Konserwacja
7. Specyfikacja techniczna
8. Informacje o utylizacji wyrobu

■ 1. WPROWADZENIE

Gratulujemy zakupu ultradźwiękowego nawilżacza dbającego o właściwy stan powietrza w domu. Jesteśmy przekonani, że będą Państwo w pełni zadowoleni z jakości i cech wyrobu.

Przed użyciem należy zapoznać się z treścią niniejszej instrukcji. Instrukcję należy zachować, ponieważ zawiera ważne informacje.

UWAGA: Treść niniejszej instrukcji może ulec zmianie bez wcześniejszego powiadomienia.

■ 2. ZAWARTOŚĆ

- 1 nawilżacz powietrza
- 1 karta czynności konserwacyjnych
- 1 instrukcja obsługi, skrócona instrukcja obsługi i karta gwarancyjna

W przypadku braku któregośkolwiek z powyższych elementów, prosimy o kontakt z punktem sprzedaży.

■ 3. INSTRUKCJE BEZPIECZEŃSTWA

Przed użyciem nawilżacza po raz pierwszy należy uważnie przeczytać i zachować na przyszłość.

3.1. OGÓLNE INSTRUKCJE BEZPIECZEŃSTWA

Podczas korzystania z urządzeń elektrycznych należy podjąć kilka podstawowych środków bezpieczeństwa:

1. Upewnić się, że prąd w sieci odpowiada danym wskazanym na tabliczce znamionowej.
2. Przed użyciem urządzenia upewnić się, że w zbiorniku znajduje się woda.
3. Do napełniania zbiornika stosować wyłącznie zimną wodę z kranu (zmiękczoną lub destylowaną w miejscach, gdzie występuje twarda woda).
4. Upewnić się, że korek zbiornika wody jest dobrze, ale niezbyt mocno zakręcony.
5. Urządzenie należy ustawić w taki sposób, by dysza, przez którą wydostaje się para wodna, znajdowała się z dala od dzieci, ścian, mebli i urządzeń elektrycznych.
6. Umieścić nawilżacz na płaskiej i równej powierzchni.
7. Kiedy nawilżacz nie jest używany i zawsze przed czyszczeniem należy go odłączyć od sieci elektrycznej.
8. Urządzenie przeznaczone wyłącznie do użytku domowego.
9. Nie zakrywać działającego urządzenia, ponieważ może ulec uszkodzeniu.
10. Nie dodawać olejków eterycznych do podstawy czy zbiornika wody.
11. Podczas działania nie przechylać urządzenia ani nie opróżniać go, czy też napełniać.

■ POLSKI

12. Nie zanurzać nawilżacza w wodzie ani nie dopuszczać, by woda dostała się do złącza lub urządzenia sterowania.
13. Nie próbować otwierać żadnej części nawilżacza.
14. Utrzymywać nawilżacz w czystości. Nie dopuszczać, by jakiś przedmiot dostał się do przewodu wentylacyjnego, ponieważ może spowodować uszkodzenie urządzenia.
15. Uważać, by nie zarysować elementu przetwornikowego jakimś twardym lub ostrym przedmiotem.
16. W przypadku korzystania z urządzenia w pobliżu dziecka konieczny jest ścisły nadzór.
17. Nie dopuszczać, aby kabel dotykał powierzchni wilgotnych lub gorących, ani by zwijał się lub znajdował w zasięgu dzieci.
18. Nie używać urządzenia na zewnątrz.
19. Umieścić urządzenie z dala od źródeł ciepła, takich jak np. piece i kominki; umieszczać z dala od bezpośredniego działania promieni słonecznych.
20. Nie używać urządzenia, jeśli kabel lub wtyczka są uszkodzone oraz jeśli w urządzeniu wystąpił błąd podczas działania czy też urządzenie jest w jakiś sposób uszkodzone.
21. Nie używać urządzenia do innych celów niż te wskazane.
22. Wszelkie naprawy nawilżacza powinny być przeprowadzane przez autoryzowany serwis techniczny.
23. Wyregulować strumień pary w zależności od wielkości pomieszczenia.
24. Nie stosować środków myjących do czyszczenia elementów zawierających wodę. Środek czyszczący może dostać się do wylotu z urządzenia, jeśli znajdzie się w kontakcie z wodą.
25. Urządzenie nie zostało zaprojektowane do użytkowania przez osoby (również dzieci) o ograniczonych zdolnościach fizycznych, sensorycznych lub umysłowych, niemające doświadczenia lub nienadzorowane przez osobę odpowiedzialną za ich bezpieczeństwo lub udzielającą instrukcji w zakresie stosowania urządzenia.
26. Jeśli urządzenie wydaje nietypowe dźwięki, nieprzyjemny zapach lub jeśli kabel zasilający jest uszkodzony, należy je natychmiast wyłączyć i odłączyć z prądu. Wszelkie naprawy powinny być przeprowadzane przez producenta, pracownika serwisu technicznego lub inną wykwalifikowaną osobę, aby uniknąć ewentualnych uszkodzeń.
27. Urządzenie należy przechowywać w normalnej temperaturze pokojowej. Nie używać urządzenia w zimnych pomieszczeniach, ponieważ może dojść do uszkodzeń. W przypadku temperatury poniżej 0 stopni i lodu wewnątrz urządzenia, nie należy go włączać do czasu usunięcia lodu lub odczekania, aż się stopi.
28. Nie włączać urządzenia wilgotnymi rękoma – ryzyko porażenia prądem.
29. Nie dotykać elementu przetwornikowego po włączeniu urządzenia.

NAWILŻACZ NIE JEST ZABAWKĄ!

Nie pozwalając, by dzieci bawiły się urządzeniem. Może dojść do poważnych uszkodzeń, a nawet porażenia prądem. Urządzenie może być obsługiwane wyłącznie przez osoby dorosłe. Pilnować, by dzieci nie bawiły się nawilżaczem.

WAŻNA INFORMACJA: Należy pamiętać, że gwarancja nie obejmuje zmian lub przeróbek urządzenia niewykonanych przez serwis techniczny firmy MINILAND.

■ 4. CHARAKTERYSTYKA WYROBU

4.1. NAWILŻACZ (Rys. 1)

- | | |
|---------------|-------------------------|
| 1. Uchwyt | 3. Zbiornik wody |
| 2. Wylot pary | 4. Korek zbiornika wody |



- | | |
|---------------------------|-------------------------------------|
| 5. Kontrolki | 9. Podstawa urządzenia |
| 6. Włączenie / wyłączenie | 10. Zasilacz |
| 7. Regulacja emisji pary | 11. Przycisk włączenia / wyłączenia |
| 8. Przycisk lampki nocnej | 12. Lampka nocna |

4.2. ZASADA DZIAŁANIA

Nawilżacz zamienia wodę przechowywaną w zbiorniku w parę wodną. Za pomocą układu wentylacyjnego maszyny para ta dostaje się do suchego powietrza, odpowiednio gwałtowniej.



■ 5. INSTRUKCJA UŻYTKOWANIA

5.1 INSTRUKCJA DZIAŁANIA

- Umieścić nawilżacz w odpowiednim miejscu na płaskiej i równej powierzchni.
- Wyjąć zbiornik wody (3) z podstawy urządzenia (9), otworzyć korek (4), napełnić zbiornik, zamknąć korek i prawidłowo umieścić na podstawie (rys. 2).
- Podłączyć nawilżacz do gniazdka i ustawić pokrętko załączania / wyłączenia (11) w pozycji załączenia „I”.
- Wcisnąć przycisk załączania / wyłączenia  (6) w celu uruchomienia urządzenia – kontrolka nad przyciskiem zapali się na niebiesko. Nigdy nie podłączać urządzenia, jeśli zbiornik jest pusty.
- Wcisnąć kolejno przycisk regulacji emisji pary  (7), aby zmienić strumień pary, wybierając z dostępnych opcji: niski poziom, średni i wysoki.
- Wcisnąć przycisk lampki nocnej  (8) w celu włączenia / wyłączenia niebieskiego światła.

Kiedy zbiornik jest opróżniony, kontrolka włączenia zapala się na czerwono, a nawilżacz przestaje działać z powodów bezpieczeństwa.

UWAGA:

- Kiedy jest zimno, szyby w oknach, a nawet ściany mogą być wilgotne lub nawet może powstać szron z powodu nadmiaru wilgoci wewnątrz. Jeśli tak się stanie, należy zmniejszyć emisję pary  (7), aby zapobiec uszkodzeniom wskutek kondensacji wody.
- Nadmiar wilgoci w pomieszczeniu może spowodować gromadzenie się wilgoci na powierzchniach, gdzie mogą rozwijać się bakterie i grzyby. Gromadząca się wilgoć może również uszkodzić meble i ściany, szczególnie te pokryte tapetą.
- W celu usunięcia nadmiaru wilgoci, szczególnie w małych pomieszczeniach, należy pozostawić otwarte drzwi do pokoju i zmniejszyć emisję pary  (7).

5.2. ŚRODKI OSTROŻNOŚCI

- Nie napełniać zbiornika (3) wodą o temperaturze wyższej niż 40°C, aby zapobiec powstawaniu plam lub odkształceniu zbiornika.
- Nie dopuszczać, by woda przez wylot powietrza dostała się do obudowy urządzenia. Osuszyć zewnętrzną część podstawy za pomocą suchej szmatki.
- Do zbiornika wody nie wkładać metali, substancji chemicznych ani środków czyszczących, ponieważ mogą one wpływać na emisję pary.
- Jeśli zbiornik wody jest przepelniony, nie ruszać urządzenia – woda może się wylać i dostać do obudowy, powodując uszkodzenia elementów wewnętrznych.
- Nigdy nie opróżniać wody znajdującej się w podstawie bez wcześniejszego włączenia urządzenia – ryzyko natychmiastowego spalania przetwornika.

5.3. ROZWIĄZYWANIE PROBLEMÓW

OBJAWY	PRZYCZYNA	DZIAŁANIE
Nawilżacz nie działa, nie emituje powietrza ani pary	Nie podłączono do źródła zasilania	Podłączyć urządzenie do sieci elektrycznej
	Nawilżacz nie włącza się	Włączyć urządzenie, naciskając przycisk
	Zbiornik wody jest pusty	Napełnić zbiornik wody
Para ma nieprzyjemny zapach	Nawilżacz jest nowy	Otworzyć zbiornik i przewietrzyć go w suchym i chłodnym miejscu przez 12 godzin
	Woda jest brudna lub przez długi czas znajdowała się w zbiorniku	Wyczyścić zbiornik wody i napełnić go czystą wodą
Kontrolka włączenia pali się na czerwono, ale zbiornik jest pełny	Zbiornik wody jest przepelniony	Wylać nieco wody ze zbiornika i ponownie umieścić go w postawie
	Zbiornik wody nie jest prawidłowo ustawiony w podstawie	Zdjąć zbiornik i umieścić go prawidłowo. Podczas umieszczania w podstawie sprawdzić, czy pojawiają się bąbelki powietrza w zbiorniku
Z dyszy wydobywa się mała ilość pary	W zbiorniku nie pozostało dużo wody	Napełnić zbiornik wodą
	Przetwornik jest brudny	Wyczyścić przetwornik zgodnie z punktem 6 instrukcji
Nieprawidłowy hałas	Wibracja powierzchni, na której umieszczony jest nawilżacz	Umieścić urządzenie na płaskiej i równej powierzchni
	W zbiorniku nie pozostało dużo wody	Napełnić zbiornik wodą
Inne błędy w działaniu	Skontaktować się z serwisem technicznym firmy Miniland	

6. KONSERWACJA

W celu utrzymania urządzenia w czystości:

- Stosować wodę oczyszczoną
- Okresowo czyścić podstawę urządzenia, zbiornik wody i przetwornik w sposób wskazany poniżej
- Codziennie wymieniać wodę w zbiorniku, jeśli nie została w całości zużyta.
- Zawsze opróżniać zbiornik wody, jeśli urządzenie nie jest używane.

- Czyszczenie zbiornika wody (co 2- 3 tygodnie):

Odkręcić korek zbiornika wody i przepłukać zbiornik wodą w celu usunięcia pozostałości kamienia.

Jeśli to konieczne, do usuwania osadów z kamienia stosować ocet rozpuszczony w wodzie. Alternatywnie można stosować dostępne na rynku roztwory do usuwania

kamienia z nawilżaczy. Przy stosowaniu tych produktów postępować zgodnie z zaleceniami producenta.

- Czyszczenie komory w podstawie (raz na tydzień):

Jeśli w komorze podstawy powstają osady z kamienia, należy je usuwać miękką wilgotną szmatką z neutralnym środkiem czyszczącym, następnie przepłukać wodą.

W przypadku osadzania się kamienia w strefie przetwornika, należy nalać kilka kropel octu na powierzchnię przetwornika i pozostawić na 2 do 5 minut. Usunąć osady z powierzchni za pomocą miękkiej szcztotki. Do suszenia przetwornika używać czystej szmatki i opłukać przetwornik czystą wodą. Alternatywnie można stosować dostępne na rynku roztwory do usuwania kamienia z nawilżaczy. Przy stosowaniu tych produktów postępować zgodnie z zaleceniami producenta.

- Czyszczenie zewnętrznej części nawilżacza:

Do usuwania plam na zewnętrznej części urządzenia używać szmatki i wody o temperaturze co najmniej 40°C. Dysza wylotowa pary może być czyszczona bezpośrednio pod strumieniem wody.

- Przechowywanie nawilżacza:

Jeśli urządzenie nie będzie używane przez dłuższy czas, należy całkowicie opróżnić zbiornik wody. Wyczyścić nawilżacz, ostrożnie go osuszyć i włożyć do oryginalnego opakowania.

■ 7. SPECYFIKACJA TECHNICZNA

- Zasilanie: 100-240 V AC
- Częstotliwość: 50/60 Hz
- Zużycie mocy: 32 W
- Strumień pary: 60 ml/h / 300 ml/h
- Czas działania: co najmniej 10 godzin przy maksymalnym strumieniu
- Maksymalna wydajność w pomieszczeniach do 30m²
- Hałas: ≤35 dB
- Pojemność zbiornika wody: 3 litry
- Masa: 1,28 kg
- Rozmiary: 20,7 x 33,7 x 12 (cm)

■ 8. INFORMACJE O UTYLIZACJI WYROBU

Wyrób należy utylizować w sposób odpowiedzialny.

W związku z tym wyrobów oznaczonych przekreślonym symbolem pojemnika na śmieci nie należy wyrzucać z innymi odpadami domowymi.



Po zakończeniu okresu użytkowania produktu należy przekazać go do odpowiedniego punktu zbiórki odpadów wskazanego przez lokalne władze. Można również skontaktować się ze sklepem, w którym produkt został nabyty.

ОГЛАВЛЕНИЕ

1. Введение
2. Содержимое
3. Инструкции по безопасности
4. Характеристики продукта
5. Инструкция по эксплуатации
6. Уход
7. Технические условия
8. Информация по утилизации продукта

■ 1. ВВЕДЕНИЕ

Поздравляем Вас с приобретением данного ультразвукового увлажнителя с холодным паром, который заботится об окружающей среде вашего дома. Мы уверены в том, что Вы будете полностью удовлетворены качеством и характеристиками данного продукта.

Перед использованием данного устройства внимательно прочтите инструкции в данном руководстве пользователя. Сохраните данное руководство пользователя, так как оно содержит важную информацию.

ВНИМАНИЕ: Характеристики, описанные в данном руководстве пользователя, могут быть изменены без предварительного уведомления.

■ 2. СОДЕРЖИМОЕ

1 увлажнитель с холодным паром

1 чистящий лист

1 руководство пользователя, краткое руководство и гарантийный талон

· Если что-то из вышеперечисленного отсутствует в упаковке, обратитесь в место продажи данного увлажнителя.

■ 3. ИНСТРУКЦИИ ПО БЕЗОПАСНОСТИ

Внимательно прочтите данную инструкцию перед первым использованием увлажнителя и сохраните ее на будущее для использования в случае необходимости.

3.1. ОБЩИЕ ИНСТРУКЦИИ ПО БЕЗОПАСНОСТИ:

При использовании любого электроприбора необходимо всегда соблюдать основные меры безопасности:

1. Убедитесь, что используемая мощность соответствует указанной на этикетке.
2. При использовании устройства всегда удостоверьтесь, что в резервуаре имеется вода.
3. Используйте для налива в резервуар только чистую холодную водопроводную воду (в местностях с повышенной жесткостью воды рекомендуется использовать смягченную или дистиллированную воду).
4. Убедитесь, что крышка резервуара плотно закрыта, но не переусердствуйте с надавливанием на нее.
5. Всегда держите устройство в таком положении, чтобы отверстие для выхода пара не было направлено на детей, стены, мебель или электроприборы.
6. Ставьте увлажнитель на плоскую ровную поверхность.
7. Всегда отключайте увлажнитель от источника питания, когда Вы его не используете, а так же во время чистки.
8. Данное устройство предназначено исключительно для домашнего использования.
9. Никогда не накрывайте увлажнитель во время работы, поскольку это может вызвать его повреждение.

10. Никогда не добавляйте эссенции на основание устройства или в резервуар для воды.
11. Никогда не наклоняйте и не поворачивайте устройство во время работы и не пытайтесь вылить или налить воду, когда оно включено.
12. Не погружайте увлажнитель в воду и не допускайте, чтобы вода попадала на вилку для розетки или на панель управления.
13. Не пытайтесь вскрывать какую-либо часть увлажнителя.
14. Содержите увлажнитель в чистоте. Не допускайте попадания каких-либо предметов в вентиляционную систему увлажнителя, поскольку это может привести к его поломке.
15. Не допускайте царапаний преобразовательного элемента острыми или твердыми предметами.
16. Необходим присмотр, если увлажнитель работает в присутствии ребёнка.
17. Не допускайте соприкосновения провода с горячей или мокрой поверхностью, а также его скручивания. Следите, чтобы он был вне досягаемости для детей.
18. Не используйте устройство на улице.
19. Не помещайте устройство близко от источников тепла, таких как печь или камин, а также не держите под прямыми солнечными лучами.
20. Никогда не включайте аппарат, если провод или розетка повреждены, если устройство поломалось во время работы или каким-либо образом повреждено.
21. Не используйте устройство не по своему назначению.
22. Любой ремонт, который необходимо произвести, должен осуществляться только в официальном сервисном центре.
23. Регулируйте выход пара в соответствии с размером комнаты.
24. Не используйте порошок для чистки любой части, соприкасающейся с водой. При контакте с водой порошок может повлиять на результат работы устройства.
25. Данное устройство не предназначено для использования лицами (включая детей) с ограниченными физическими, тактильными или умственными возможностями, не имеющими надлежащего опыта и знаний, за исключением случаев, когда они находятся под наблюдением лица, отвечающего за их безопасность, или когда они обучены обращению с устройством.
26. Если устройство издает необычный шум, неприятный запах, или если его электропровод поврежден, немедленно выключите устройство и отсоедините его от розетки. Ремонт устройства должен проводить производитель, специалист техобслуживания или другой квалифицированный работник, чтобы избежать повреждений.
27. Держите устройство при нормальной комнатной температуре. Не используйте устройство в холодных помещениях, чтобы его не повредить. Если температура упала ниже нуля, и внутри устройства образовался лед, не включайте его, пока лед не растает, или пока Вы его не удалите.
28. Не включайте устройство мокрыми руками - Вас может ударить током.
29. Не прикасайтесь к преобразователю, когда устройство включено.

ДАННЫЙ УВЛАЖНИТЕЛЬ НЕ ЯВЛЯЕТСЯ ИГРУШКОЙ!

Не позволяйте детям играть с данным устройством. Это может привести к серьезным травмам, включая поражение электрическим током. Это устройство должно использоваться только взрослыми лицами. Необходимо следить, чтобы дети не играли с увлажнителем.

ВАЖНО: Имейте в виду, что на какие-либо изменения или модификацию устройства, не производимые сервисным центром MINILAND, гарантия не распространяется.

■ 4. ХАРАКТЕРИСТИКИ ПРОДУКТА

4.1. УВЛАЖНИТЕЛЬ (Рисунок 1)



1. Ручка
2. Выход для пара
3. Резервуар для воды
4. Крышка резервуара для воды
5. Индикаторы состояния
6. Индикатор включения/выключения
7. Регулировка выхода пара
8. Кнопка включения ночного света
9. Основание устройства
10. Адаптер для розетки
11. Клавиша включения/выключения
12. Ночной световой индикатор

4.2. ПРИНЦИП РАБОТЫ

Увлажнитель превращает воду, налитую в резервуаре, в пар. Система вентиляции устройства выпускает этот пар в сухой воздух, создавая в нем необходимое увлажнение.



■ 5. ИНСТРУКЦИЯ ПО ЭКСПЛУАТАЦИИ

5.1. ИНСТРУКЦИИ ПО ИСПОЛЬЗОВАНИЮ

1. Установите аппарат на ровную горизонтальную поверхность в удобном месте.
2. Извлеките резервуар для воды (3) с основания устройства (9), откройте крышку (4), заполните резервуар водой, закройте крышку резервуара и правильно установите его на основание (Рисунок 2).
3. Подключите увлажнитель к источнику питания и установите клавишу включения/выключения в положение "I".
4. Нажмите кнопку включения/выключения  (6), чтобы включить устройство, при этом световой индикатор, расположенный под кнопкой, загорится синим светом. Никогда не включайте устройство, когда резервуар для воды пуст.
5. Нажимайте кнопку регулировки выхода пара  (7) несколько раз, чтобы установить желаемый уровень выхода пара между: низким уровнем, средним уровнем и высоким уровнем.
6. Нажмите кнопку ночного света  (8) для включения/выключения синего ночного индикатора.

Когда резервуар для воды станет пустым, индикатор включения устройства загорится красным светом, а увлажнитель прекратит работу в целях безопасности.

ОБРАТИТЕ ВНИМАНИЕ:

- В холодное время года окна и стены могут покрываться влагой или инеем из-за избытка влажности внутри помещения. Если такое происходит, установите параметр интенсивности пара  (7) на более низкий, чтобы предотвратить повреждения из-за конденсации воды.
- Избыток влажности в помещении может вызвать накопление влаги на поверхностях, на которых могут завестись бактерии и грибок. Также накопленная влага может повредить мебель и стены, особенно обои.
- Чтобы удалить излишки влаги, особенно в маленькой комнате, оставьте дверь открытой и уменьшите интенсивность пара  (7).

5.2. МЕРЫ ПРЕДОСТОРОЖНОСТИ ПРИ ИСПОЛЬЗОВАНИИ

1. Не наливайте в резервуар (3) воду с температурой выше 40°C, чтобы избежать порчи краски на устройстве или деформации устройства.
2. Не допускайте попадания воды внутрь аппарата из-за выхода воздуха. Вытирайте воду с поверхности основания устройства сухой тканью.
3. Не помещайте металлические, химические вещества или моющие средства в резервуар для воды, поскольку это может повлиять на выход пара.
4. Если резервуар переполнен, не перемещайте аппарат; вода может перелиться и попасть вовнутрь аппарата, вызвав повреждения внутренних компонентов.
5. Никогда не удаляйте остатки воды с полости основания устройства, предварительно не выключив само устройство – в таком случае преобразователь сгорит немедленно.

5.3. РЕШЕНИЕ ПРОБЛЕМ

ПРИЗНАКИ	ПРИЧИНЫ	РЕШЕНИЕ
Увлажнитель не работает, не выпускает ни воздух, ни пар	Увлажнитель не подключен к источнику питания	Подключите увлажнитель к источнику питания
	Увлажнитель не включен	Включите устройство, нажав соответствующую кнопку
	Резервуар для воды пуст	Наполните резервуар водой
От пара исходит неприятный запах	Увлажнитель новый	Откройте резервуар и провертите его в свежем и сухом месте в течение 12 часов.
	Вода загрязнена или находится в резервуаре уже долгое время	Опорожните резервуар для воды и залейте в него чистую воду.
Светится индикатор, обозначающий, что резервуар пустой, хотя на самом деле он полный.	Резервуар переполнен водой	Отлейте немного воды из резервуара и снова установите его на место.
	Резервуар для воды неправильно установлен на основании	Попробуйте еще раз снять и поставить резервуар на свое место. Проверьте, исходят ли пузырьки воздуха в резервуаре после того, как Вы его установили на основание
Из клапана выходит мало пара	Мало воды в резервуаре	Залейте воду в резервуар
	Преобразователь загрязнен	Очистите преобразователь, как это описано в Разделе 6 данной инструкции по эксплуатации
Необычный шум	Вибрация от поверхности, на которой расположен увлажнитель	Установите увлажнитель на ровную и устойчивую поверхность
	Мало воды в резервуаре	Долейте воду в резервуар
Другие проблемы в работе устройства	Обратитесь в сервисный центр Miniland	

■ 6. УХОД

Для того чтобы продукт всегда оставался чистым:

- Используйте очищенную воду
- Периодически очищайте основание устройства, резервуар для воды и преобразователь согласно нижеследующим рекомендациям
- Ежедневно выливайте воду из резервуара, если она не была использована до конца, и меняйте воду на чистую перед следующим использованием устройства.
- Если Вы не используете устройство, всегда выливайте из него остатки воды.

- Уход за резервуаром для воды (каждые 2 – 3 недели):

Для удаления известковых отложений в резервуаре для воды, открутите его крышку и промойте резервуар водой.

При необходимости, используйте растворенный в воде уксус, чтобы убрать устойчивые отложения извести. Кроме того, на рынке можно приобрести растворы, очищающие от извести, которые подходят для увлажнителей. Чтобы подобрать такой тип продукта, следуйте инструкции по эксплуатации от его производителя.

- Уход за поверхностью основания (один раз в неделю):

Если на поверхности основания устройства появились известковые отложения, удалите их мягкой тканью, смоченной в нейтральный моющем средстве или уксусе, и затем промойте его водой.

Если известь скопилась в области преобразователя, удалите налет с поверхности при мягкой щеткой. Для вытирания преобразователя используйте чистую ткань. Кроме того, на рынке можно приобрести растворы, очищающие от извести, которые подходят для увлажнителей. Чтобы подобрать такой тип продукта, следуйте инструкции по эксплуатации от его производителя.

- Уход за наружной частью увлажнителя:

Для очистки пятен на наружной части устройства используйте мягкую ткань и воду с температурой до 40° С. Отверстие для выхода пара можно промывать непосредственно под струей воды.

- Хранение увлажнителя:

Если Вы не планируете пользоваться устройством в течение длительного периода времени, полностью опорожните резервуар для воды. Помойте увлажнитель, тщательно высушите и храните его в оригинальной упаковке.

■ 7. ТЕХНИЧЕСКИЕ УСЛОВИЯ

- Питание: AC 100-240 В
- Частота: 50/60 Гц
- Потребление энергии: 32 Вт
- Выделение пара: 60мл/ч / 300мл/ч
- Автономная работа: минимум 10 часов при максимальном выделении пара
- Максимальная эффективность достигается в помещениях до 30м²
- Шумовыделение: ≤35 dB
- Емкость резервуара для воды: 3 литра
- Вес: 1,28 кг
- Размеры: 20,7 x 33,7 x 12 (см)

■ 8. ИНФОРМАЦИЯ ОБ УТИЛИЗАЦИИ ПРОДУКТА

К утилизации продукта необходимо относиться с ответственностью.

Не выбрасывайте продукты, на которых имеется перечеркнутый символ мусорного контейнера, вместе с бытовыми отходами.

По окончании жизненного цикла продуктов их нужно сдавать в центры сбора и переработки, определенные местными органами власти. Также просим вас связаться с магазином, где Вы приобрели устройство.



DECLARATION OF CONFORMITY

miniland

Miniland S.A. P.Ind. La Marjal I C/ La Patronal 8-10. 03430 ONIL (Alicante) SPAIN
Technical support: +34 966 557 775 · www.minilandbaby.com · miniland@miniland.es

We declare under our own responsibility that the product:

humitouch · Miniland Baby · 89207 · Miniland, S.A.

to which this declaration refers conforms with the relevant standards or other standardising documents:

- **Electromagnetic Compatibility (EMC) Directive 2014/30/EU**
 - EN 55011:2009+A1:2010 Industrial, scientific and medical equipment — Radio-frequency disturbance characteristics — Limits and methods of measurement
 - EN 61000-3-2:2014 Electromagnetic compatibility (EMC) — Part 3-2: Limits — Limits for harmonic current emissions (equipment input current ≤ 16 A per phase)
 - EN 61000-3-3:2013 Electromagnetic compatibility (EMC) — Part 3-3: Limits — Limitation of voltage changes, voltage fluctuations and flicker in public low-voltage supply systems, for equipment with rated current ≤ 16 A per phase and not subject to conditional connection
 - EN 55014-2:2015 Electromagnetic compatibility - Requirements for household appliances, electric tools and similar apparatus - Part 2: Immunity - Product family standard
- **Low Voltage Directive (LVD) 2014/35/EU**
 - EN 60335-1:2012+A11:2014 Household and similar electrical appliances - Safety - Part 1: General requirements
 - EN 60335-2-98:2003+A1:2005+A2:2008 Household and similar electrical appliances - Safety - Part 2-98: Particular requirements for humidifiers
 - EN 62233:2008 Measurement methods for electromagnetic fields of household appliances and similar apparatus with regard to human exposure
- **Restriction of Hazardous Substances (RoHS) Directive 2011/65/EU**
- **REACH (Registration, Evaluation, Authorization and Restriction of Chemical substances) Regulation (EC) No 1907/2006**
- **Waste Electrical and Electronic Equipment (WEEE) Directive 2012/19/EU**

Miniland, S.A.
Chief Executive Officer
José Verdú Francés
Onil, Alicante, Spain.
17th of November 2016



miniland
EDUCATIONAL · BABY
minilandgroup.com

miniland

Miniland S.A. P.Ind. La Marjal I C/ La Patronal 10
03430 ONIL (Alicante) SPAIN

📞 Technical support: +34 966 557 775

Fax +34 965 565 454

www.minilandgroup.com · tecnico@miniland.es

© Miniland, S.A. 2016

Fabricado en China. Conservar los datos.

Made in China. Keep this information.

Fabricado em China. Conservar dados.

Fabbricato in China. Conservare i dati.

Fabriqué en China. Conserver ces informations.

Hergestellt in China. Bewahren Sie diese Angaben auf

Wyprodukowano w Chinach. Zachowaj instrukcję.

Сделано в Китае. Сохраните эту информацию.

صنع في الصين. احتفظ بهذه المعلومات.

humitouch 89207

